

Handboek Herkomstregio Vleeskalveren



Stichting Kwaliteitsgarantie Vleeskalversector

Stichting Kwaliteitsgarantie Vleeskalversector

**Handboek
Herkomstregio
Vleeskalveren**

S.W. van Beers

Versie 2: juli 2014

Voorwoord

Voor u ligt het Handboek Herkomstregio Vleeskalveren. Acht weken heb ik mij hier met veel plezier voor ingezet. Achteraf heeft het onderzoek wat langer geduurd dan ik had verwacht, het ontvangen van antwoorden uit het buitenland liet op zich wachten. Soms zelfs zo lang dat ik na vier weken en verschillende herinneringen later helaas nog geen antwoord heb mogen ontvangen. Al met al ben ik erg tevreden met het eindresultaat.

Als derdejaars Dier- en Veehouderij studente heb ik dit onderzoek in opdracht van SKV mogen uitvoeren, hierin wil ik graag mijn collega's bedanken voor hun medewerking en gezelligheid op kantoor.

Daarnaast wil ik graag mijn stagebegeleider Michel Wesselink bedanken voor zijn ondersteuning bij de vragen die ik had omtrent het schrijven van dit handboek en het geven van kansen om meerdere aspecten van de Vleeskalversector van dichtbij mee te mogen maken.

Ik kijk terug op acht hele leuke weken stage, ik hoop dat jullie met net zo veel plezier dit handboek lezen.

Sanne van Beers

Zeist, 8 oktober 2013

Inleiding

Begin 2013 brak BVD-type 2 in Duitsland uit. Deze besmettelijke ziekte werd alleen geconstateerd in bepaalde regio's van Duitsland. Het bestuur van de SKV besloot daarop de import vanuit deze regio's te kanaliseren en daarmee niet heel Duitsland een importverbod op te leggen, immers worden alle kalveren uit Oost-Europa door Duitsland getransporteerd.

In de Europese melkveehouderij worden kalveren die niet worden ingezet voor de melkveehouderij op gefokt als vleeskalveren. Per jaar worden er gemiddeld 900.000 kalveren naar Nederland geïmporteerd om hier op te fokken als vleeskalf en te slachten. Ruim twintig jaar geleden had het bedrijfsleven de behoefte aan een onafhankelijke organisatie die de kwaliteit van het kalfsvlees zou waarborgen. In 1990 is de SKV (Stichting Kwaliteitsgarantie Vleeskalversector) opgericht.

Alle runderen in Europa staan geregistreerd in nationale databanken. In deze databanken worden runderen geïdentificeerd aan de hand van een identificatienummer. Dit nummer staat ook op de twee oormerken die elk rund draagt. In de Europese wetgeving is opgenomen dat alle verplaatsingen van runderen te traceren moeten zijn. Dus van geboorte tot sterfte is het bekend waar een rund zich bevindt.

In het geval van de BVD in Duitsland bleek dat aan de hand van het Duitse bedrijfsnummer van het geboortebedrijf, kalveren getraceerd en uitgeselecteerd konden worden. Dus een eenvoudig systeem om de kalveren uit die regio te kunnen filteren. Hierop heeft het bestuur van SKV aangegeven deze mogelijkheden voor alle landen waaruit geïmporteerd wordt, in kaart te willen brengen.

Dit handboek informeert over de wet- en regelgeving over identificatie en registratie (I&R) vastgesteld door de EU. Vervolgens wordt per land ingegaan op de nationale I&R en wordt het ID nummer ontleed. Tenslotte staat onderaan de landpagina of het mogelijk is om de kalveren te traceren aan de hand van gegevens op het paspoort met, indien mogelijk, een uitleg.

Voor elke landpagina is dezelfde lay-out behouden. In dit handboek is per land, dat vleeskalveren invoert of heeft ingevoerd, informatie verzameld over: de uitgevende instantie van het identificatienummer (ID nummer), de opbouw van het ID nummer, het oormerk, paspoort en indien relevant het bedrijfsnummer. Met (indien mogelijk) de conclusie of het wel of niet mogelijk is om de herkomstregio te achterhalen. Indien het mogelijk is om de herkomstregio te bepalen is een landkaart bijgevoegd. Om het overzichtelijk te houden is een bepaalde lay-out aangehouden op de "landen-pagina's".

Op een landpagina staat als eerste het desbetreffende land genoemd. Waaronder de ISO cijfer en ISO lettercode van het land staat. De ISO lettercode bezet altijd de eerste twee plaatsen in het ID nummer. In sommige gevallen wordt de ISO cijfercode gebruikt in het bedrijfsnummer, Duitsland is hier een voorbeeld van. Het Betriebst Nummer (Duits bedrijfsnummer) begint altijd met 276, de ISO cijfercode van Duitsland.

Vervolgens wordt de uitgevende instantie van de ID nummers benoemd met, indien bekend, de contactgegevens en een contactpersoon.

De Europese Unie heeft in het kader van identificatie en registratie een algemene verordening opgesteld. Dit zijn de “basisregels” voor de identificatie en registratie van runderen in Europa. Lidstaten kunnen de regels aanscherpen door op nationaal niveau extra eisen aan de identificatie en registratie te stellen. Enkele lidstaten hebben extra wetten/regels opgesteld, Indien hier sprake van is zijn deze wijzigingen ondergebracht onder het kopje “Aanvullende wet- en regelgeving”.

Elke lidstaat is verplicht de runderen te voorzien van twee oormerken, in het hoofdstuk “Regelgeving Europese Unie” worden de eisen aan de oormerken verder uitgelicht. De oormerken bevatten onder meer het ID nummer, deze zijn per lidstaat verschillend opgebouwd. In de tabel onder het kopje ‘ID nummer’ staat een voorbeeld van een oormerk, wordt het ID nummer ontleed en de eventueel aanwezige barcode vertaald.

Indien het bedrijfsnummer cijfers bevat die refereren naar de herkomstregio zijn deze ook opgenomen onder het kopje “ID nummer”.

Tenslotte wordt het herleiden van de herkomstregio uitgelegd onder het kopje “herkomstregio”. Mocht het niet mogelijk zijn de herkomstregio te bepalen, staat onder dit kopje vermeld sinds wanneer dit niet meer mogelijk is. Wanneer de herkomstregio te bepalen is een regio kaart bijgevoegd. In deze kaart wordt met nummers verwezen naar de regio-code lijst.

Controlegetal

Twaalf van de EU-landen maken gebruik van een controlegetal in het ID nummer van het rund. Het controlegetal geeft een extra controle op het ID nummer.

De controlegetallen die gebruikt worden op het oormerk van runderen zijn berekend met Modulo, een rekenwijze. Het controlegetal is altijd één cijfer. Modulo is gebaseerd op het ID nummer zonder controlegetal. Het ID nummer wordt vermenigvuldigd met een wegingsfactor, deze is per land verschillend. Vervolgens wordt op de som van de uitkomsten Modulo toegepast.

Modulo houdt in dat een landelijk vastgesteld getal zo vaak mogelijk van de som wordt afgetrokken totdat een rondgetal overblijft. Het hele getal dat overblijft, waarvan het Modulo cijfer niet meer af te trekken is, wordt in sommige gevallen nog afgetrokken van een ander vastgesteld getal waarvan het controlegetal de uitkomst is. Het controlegetal is altijd positief, mocht de extra som groter zijn dan de uitkomst van modulo, wordt het minteken weggelaten. Mocht een uitkomst ‘10’ zijn wordt het controle getal het laatste cijfer, dus ‘0’.

Voorbeeld: België

wegingsfactor: 327654

modulo: 11

extra som: -9

$$\begin{array}{r} \text{ID nummer: } 6 \quad 0 \quad 3 \quad 3 \quad 9 \quad 2 \quad 2 \quad 3 \\ \quad \quad \quad 3 \quad 2 \quad 7 \quad 6 \quad 5 \quad 4 \quad 3 \quad 2 \times \\ \hline 18 + 0 + 21 + 18 + 45 + 8 + 6 + 6 = 122 \end{array}$$

$$(122 \text{ modulo } 11) - 9 = 1 - 9 = 8$$

ID nummer: BE 860339223

Bron: Kroeze, L. (2013)

Tekst scanners

De meeste Europese oormerken zijn voorzien van een barcode. Deze kan met een barcodescanner afgelezen worden. Echter hebben enkele landen het oormerk noch paspoort voorzien van een barcode waardoor het verwerken van gegevens tijdrovend is en het risico op typfouten toeneemt. De handeling kan gedeeltelijk geautomatiseerd worden met een Penscanner.

Een penscanner is een scanner die letters, cijfers en afhankelijk van het merk ook kleine afbeeldingen kan inscannen.

In onderstaande tabel staan drie verschillende Penscanners.

Naam	C Pen	Handheld Pen Scanner	Scanmarker
Scansnelheid	8 cm/s		20 cm/s
Bereik lettertype	8 – 20 pt	8 - 24 pt	
Aansluiting	USB	USB	USB
Afmetingen		135*25 mm	
Ruimte op vrije schijf	180 MB	180 MB	
Spraak	Ja, incl. 30 talen	Ja, 1 taal	
Extra's	Gratis software IRIS compressor (converteert naar jpeg, png, tiff, pdf)		
Prijs	€99,95	€59,60	\$79,95

Websites:

C Pen: <http://www.irislink.com/c6-2691-136/IRISPen-Express-7---USB-Pen-Scanner.aspx>

Handheld Pen Scanner

<http://r.twenga.nl/g3.php?pg=VDs1MDMzNjYyODg0MTI0NDc2OTA5OzUwNjgyMjE7aHR0cDovL3d3dy5zbnVsa29wZW4ubmVwSGFuZGh1bGQtcGVuLXNjYW5uZXltcDIzNTEwNjs3MmI5NGQ4ZDUyMzFiY2E5Njk1N2NkODEzOWExMmNkMw%3D%3D&dac=0>

Scanmarker: <http://scanmarker.com/pen-scanner/>

Inhoudsopgave

Voorwoord.....	3
Inleiding.....	4
1. Onderzoeksmethode.....	8
2. Importcijfers nuchtere kalveren	9
3. Regelgeving Europese Unie.....	10
3.1 Identificatie en Registratie	10
3.2 Paspoort	10
3.3 Oormerk.....	10
4. Nederland	12
5. België.....	14
6. Bulgarije.....	16
7. Denemarken	17
8. Duitsland.....	18
9. Estland.....	20
10. Finland.....	21
11. Frankrijk.....	22
12. Griekenland	24
13. Hongarije	26
14. Ierland.....	27
15. Italië	28
16. Letland.....	30
17. Litouwen	31
18. Luxemburg.....	32
19. Malta	33
20. Oostenrijk.....	34
21. Polen	35
22. Portugal	36
23. Roemenië	37
24. Slowakije.....	38
25. Spanje.....	40
26. Tsjechië	42
27. Verenigd Koninkrijk.....	44
28. Zweden	46
29. Zwitserland.....	47
Bronnen	48
Verklarende woordenlijst	50
Bijlagen	51

1. Onderzoeksmethode

Om dit handboek te schrijven zijn een aantal stappen doorlopen.

Desktop Research. De eerste twee weken van het onderzoek zijn besteedt aan het verzamelen van informatie beschikbaar via internet. De website van Dienst Regelingen heeft de basis gelegd. Deze website bevat informatie over de oormerken van alle EU lidstaten. De Europese wet- en regelgeving is ook verwerkt in het handboek. Een belangrijk onderdeel van de Desktop Research was de wet- en regelgeving omtrent Identificatie en Registratie van de Europese Unie.

Naar aanleiding van de gevonden informatie is contact gezocht met landen waarvan nog informatie ontbrak. Via websites van onder andere de overheden van de landen zijn contactgegevens verzameld. De website de Europese Unie bevat een aantal kloppende contactgegevens die gebruikt zijn.

Met de volgende landen is via e-mail contact opgenomen: België, Bulgarije, Denemarken, Estland, Finland, Griekenland, Hongarije, Ierland, Letland, Litouwen, Luxemburg, Malta, Oostenrijk, Polen, Portugal, Roemenië, Slowakije, Spanje, Tsjechië, Verenigd Koninkrijk, Zweden en Zwitserland. Aan deze landen is gevraagd of het mogelijk is om de herkomstregio te traceren aan de hand van het ID of bedrijfsnummer. Met de vervolgvraag, indien het niet mogelijk was de herkomstregio te traceren aan de hand van het ID of bedrijfsnummer, sinds wanneer dit niet meer mogelijk is.

Indien het mogelijk was om de herkomstregio te traceren is met het programma Arcgis een landkaart gemaakt waarin de regiocodes zijn opgenomen. Duitsland en Finland zijn hierin een uitzondering. Duitsland heeft zoveel Landkreissen dat dit niet overzichtelijk op een kaart gezet kon worden, alleen de bundeslanden zijn aangegeven op de kaart. Voor Finland geldt hetzelfde, de meer dan 900 gemeenten waren niet overzichtelijk in kaart te brengen dus alleen de provincies zijn opgenomen in de kaart.

Om een indruk te krijgen van welke landen een grote invloed hebben op de import is met het productschap voor Vee en Vlees contact opgenomen. Het Productschap voor Vee en Vlees heeft de import gegevens van nuchtere kalveren per herkomstland vrijgegeven.

Om de regiocodes implementeerbaar te maken in GTSKV moet het mogelijk zijn om de ID of bedrijfsnummers in te kunnen scannen. Enkele landen beschikken niet over een barcode wat het inscannen onmogelijk zou maken. Een penscanner zou de oplossing kunnen zijn, deze is dan ook uitgezocht.

2. Importcijfers nuchtere kalveren

Jaarlijks worden er uit heel Europa kalveren geïmporteerd naar Nederland. Onderstaande tabel geeft de importcijfers over de periode 2006-2012 weer. De kalveren zijn vanuit deze landen geïmporteerd naar Nederland, dit hoeft dus niet het land van geboorte te zijn.

Tabel 1. Invoer nuchtere kalveren per herkomstland

Invoer nuchtere kalveren per herkomstland							
	2006	2007	2008	2009	2010	2011	2012
België	77.781	89.481	86.904	90.057	99.864	114.765	97.474
Denemarken	5.095	1.438	742	2.188	16.071	24.145	30.799
Duitsland	225.410	272.067	366.382	379.779	399.059	421.778	435.407
Estland	1.605	6.174	7.601	17.715	24.283	24.257	23.776
Frankrijk	10.934	14.621	17.984	61	280	2	202
Ierland	53.591	47.140	30.232	69.456	66.663	39.971	16.146
Italië	4.718	7.840	3.748	3.329	4.501	7.999	13.229
Letland	8.863	13.430	12.179	19.660	2.882	29.218	36.065
Litouwen	42.763	48.363	59.728	73.691	63.557	46.831	45.015
Luxemburg	7.832	7.544	6.951	7.274	7.088	7.127	6.264
Polen	174.106	116.540	114.427	133.845	140.673	131.650	115.327
Roemenië	2.178	6.216	12.653	7.023	10.585	5.492	2.017
Slowakije	1.258	4.900	8.197	8.092	11.157	13.986	12.714
Tsjechië	6.859	10.541	15.594	16.427	20.430	29.804	30.864
UK	70.964	74.473	25.696	15	0	0	0
Totaal	693957	720768	769018	828612	867093	897025	865299

Bron: I&R, 2013

Enkele opvallende cijfers

Ierland 2012, In Ierland komt nog rundertuberculose voor, daarvoor zijn extra voorwaarden gesteld aan het importeren van vleeskalveren uit Ierland. Deze extra voorwaarden zijn per 12 december 2011 ingegaan, wat heeft geresulteerd in een terugloop van import uit Ierland van meer dan 50%. (SKV, 2011)

Verenigd Koninkrijk 2009, vanaf 15 juli 2008 is de import van kalveren uit het Verenigd Koninkrijk stopgezet door de SKV, dit als gevolg van structurele certificatiefouten op rundertuberculose vrije vleeskalverbedrijven die toch besmette kalveren exporteerden. (SKV, 2008)

Frankrijk 2009, sinds 2009 kampt Frankrijk met het blauwtong virus waardoor het ministerie heeft bepaald dat de kalveren voor import naar Nederland getest moeten op dit virus. Dit maakt het voor de Fransen voordeliger om de kalveren zelf op te fokken en te slachten, waardoor er veel minder kalveren geëxporteerd worden. (De Kalverhouder, 2009)

3. Regelgeving Europese Unie

Naar aanleiding van de Boviene spongiforme encefalopathie (BSE) in april 1997 is het door de Europese Unie verplicht dat alle runderen individueel van geboorte tot dood getraceerd moeten kunnen worden. (EU, 2013)

3.1 Identificatie en Registratie

In de door de Europese Unie vastgestelde verordening "Identificatie en Registratie" van 1998 en 2000 is opgenomen dat:

1. Kalveren geboren in een van de lidstaten van de EU binnen twintig dagen voorzien moeten zijn van twee identieke oormerken, één in elk oor;
2. kalveren geïmporteerd naar de EU binnen twintig dagen voorzien moeten zijn van twee identieke oormerken, één in elk oor;
3. de oormerken voorzien zijn van een 15 tekens lange ID code; twee letters voor de lidstaat (NL, BE, DE, enz.) een spatie een twaalf cijferig levensnummer die zij deze levenslang behouden;
4. wanneer runderen verplaatst worden naar een ander bedrijf/lidstaat/derde land zij voorzien zijn van een runderpaspoort;
5. bij sterfte van een rund het paspoort binnen zeven dagen terug is bij de bevoegde autoriteit.
6. elke dierhouder een register heeft waarin geboortes, sterftegevallen en verplaatsingen worden bijgehouden;
7. elk lidstaat een database heeft waar alle geboortes, sterftegevallen en verplaatsingen worden bijgehouden;
8. elke lidstaat deze verordening mag uitbreiden.

Bron. Verordening (EG) Nr. 1760/2000 (2004)

3.2 Paspoort

Door de Europese Unie zijn de gegevens die in het runderpaspoort moeten staan vastgesteld.

Dit zijn de:

1. ID code van het dier;
2. de geboortedatum;
3. het geslacht;
4. de ID code van de moeder van het rund;
5. de vachtkleur.

Bron. Runderpaspoort (2013)

3.3 Oormerk

Door de Europese Unie zijn een aantal eisen aan het oormerk vastgesteld;

1. oormerken zijn van buigzaam plastic; -oormerken zijn onvervalsbaar en de gehele levensduur gemakkelijk leesbaar;
2. oormerken zijn niet opnieuw bruikbaar;
3. oormerken mogen de dieren geen schade toebrengen.

Bron. Verordening (EG) Nr. 911/2004 (2004)

4. Nederland

ISO cijfercode = 528
ISO lettercode = NL

4.1 Uitgevende instantie

Dienst Regelingen

Valt onder het ministerie van Economische Zaken, Landbouw en Innovatie. Dienst Regelingen heeft het I&R-systeem (Identificatie en Registratie voor landbouwhuisdieren) opgezet. Daarnaast hebben ze alle landbouwhuisdier-houders voorzien van een "Uniek Bedrijf nummer" (UBN) en relatienummer.

Contact	
Directie Agroketens en Visserij Prins Clauslaan 8 Postbus 20401 2500 EK Den Haag The Netherlands	Contactpersoon H. van der Velde Tel: +31 703784929 E-mail: hvdvelde@minInv.nl

4.2 Aanvullende wet- en regelgeving

Nederland heeft haar wet- en regelgeving aangescherpt om in gevallen als het uitbreken van een dierziekte snel de kalveren te kunnen identificeren en traceren. De volgende regelgeving wordt toegepast:

1. Elk rund dient binnen drie werkdagen na de geboorte gemeld te zijn in het I&R systeem en gemerkt te zijn met twee goedgekeurde oormerken;
2. elk geïmporteerd rund dient binnen drie werkdagen gemeld te zijn in het I&R systeem en indien afkomstig uit de EU zijn oormerken te behouden;
3. runderen geïmporteerd uit derde landen dienen hermerkt te worden;
4. alle veranderingen binnen de veestapel dienen binnen drie werkdagen in het I&R systeem vermeld te zijn;
5. bij elke import/export dient op de voorgeschreven manier gebruik gemaakt te worden van het runderpaspoort.



Bron: DR-loket, 2013

De I&R centrale databank beschikt van elke koe over de volgende gegevens.

1. Identificatiecode
 2. Datum van geboorte
 3. Geslacht
 4. Kleur
 5. Identificatiecode moeder
 6. UBN bedrijf van geboorte
 7. UBN van alle bedrijven waar het dier gehouden is
 8. Data van alle verplaatsingen
 9. Datum van dood of slacht
- } Diergegevens; gegevens staan vanaf geboorte vast

Bron: DR-loket 2, 2013

4.3 ID nummer

Oormerk	ID code	
	<ul style="list-style-type: none"> - Landcode (2) - Voorloopnullen (3) - Levensnummer (9) - Werknummer (4) - Controle nummer (1) 	
Barcode	Aanwezig	0194625043 '0' + levensnummer

4.4 Paspoort

Het paspoort van Nederlandse runderen heeft de grootte van en A4-formaat. Het UBN van het geboortebedrijf bevindt zich onder de kop 'Houders en periodes van verblijf' als eerst genoemde. Zie bijlage 10.

4.5 Herkomstregio

Het is met het huidige I&R systeem niet mogelijk aan de hand van het ID of bedrijfsnummer de herkomstregio te traceren. (Kroeze, L 2013)

5. België



ISO cijfercode = 056
ISO lettercode = BE

5.1 Uitgevende instantie

De FAVV (Federaal Agentschap voor de Veiligheid van de Voedselketen) is de organisatie waar Sanitel, het Belgische systeem voor geïnformatiseerd beheer van de identificatie, de registratie en het toezicht op dieren, onder valt.

Contact	
AC – Kruidtuin Food Safety Center Kruidtuinlaan 55 B-1000 BRUSSEL Tel: + 32 2 211 82 11 Fax: + 32 2 211 86 30	Contactpersoon Vanbeckevoort, Herman E-mail: herman.vanbeckevoort@favv.be

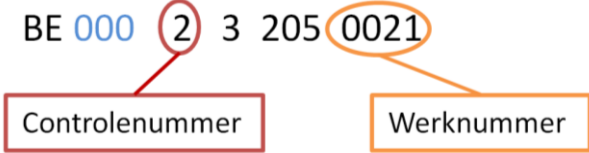
5.2 ID nummer

Oormerk	ID code	
	<ul style="list-style-type: none">- Landcode (2)- Voorloopnullen (3)- Werknummer (4)- Controlegetal (1)	BE 000 2 3 205 0021 
Barcode	Afwezig	
Beslagnummer		BE 40 241300 0151 

5.3 Beslagnummer

In België vertalen ze UBN naar: "Beslagnummer", alle dierhouders hebben dus een uniek Beslagnummer. Het Beslagnummer is opgebouwd uit twee letters, de landcode (BE) en twaalf cijfers. Deze bestaat uit: het inrichtingsnummer + 0151 (voor de Vleeskalverbedrijven). Een gemengd bedrijf met twee diersoorten heeft dus ook twee beslagnummers, één voor elke diersoort die gehuisvest wordt. (DGZ, 2013)

5.4 Paspoort

In het Belgische runderpaspoort (A5) zijn in bijlage 11 verschillende belangrijke gegevens uitgelicht, waaronder de gegevens van het geboortebedrijf.

5.5 Herkomstregio

Het is sinds 2009 niet meer mogelijk aan de hand van het ID nummer de herkomstregio te bepalen, aan de hand van het beslagnummer is dit wel nog mogelijk. Het eerste of de eerste twee cijfers van het beslagnummer na de landcode geven de provincie aan. (Vanbeckevoort, 2013)

Voorbeeld: ·BE 4 02413000151 / 056 4 02413000151
herkomstregio: Oost-Vlaanderen

BE 20 7598231151 / 056 20 7598231151
Herkomstregio: Vlaams Brabant

Tabel 2. Herkomstregio's België

Eerste (twee) cijfer(s)	Provincie
1	Antwerpen
20	Vlaams Brabant
25	Waals Brabant
3	West-Vlaanderen
4	Oost-Vlaanderen
5	Henegouwen
6	Luik
7	Limburg
8	Luxemburg
9	Namen

Bron: Vanbeckevoort, 2013

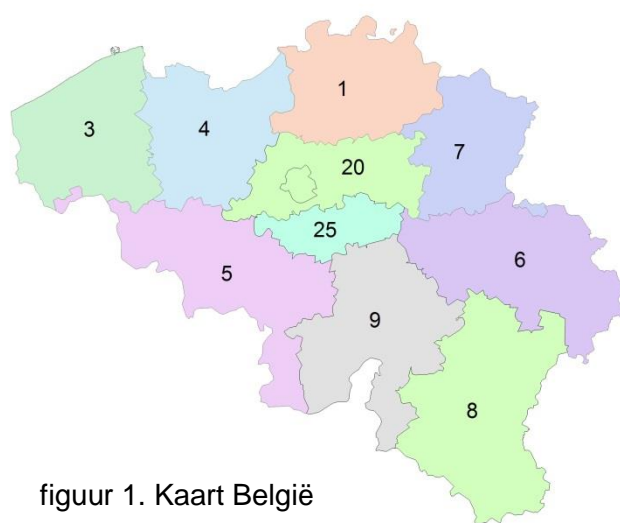

figuur 1. Kaart België

6. Bulgarije

ISO cijfercode = 348

ISO lettercode = BG

6.1 Uitgevende instantie

National Veterinary Service

Contact	
Bulgaria, Sofia - 1373, 30 "Suhodolska" str. phone number: +359 2 812 75 17, fax:+ 359 2 812-75-82	Contactpersoon National Agricultural Advisory Service Bulgaria, Sofia - 1618, 136"Tsar Boris III"blv., phone number:++359 2 955 64 72, 955 64 73; fax: ++359 2 955 63 17; e-mail: office@naas.government.bg www.naas.government.bg

6.2 ID nummer

Oormerk	ID code
	<ul style="list-style-type: none">- Landcode (2)- Voorloopnullen (4)- Werknummer (6) <p>BG 000030 220060</p> <p>Werknummer</p>
Barcode	Afwezig

6.3 Paspoort

Zie bijlage 12 voor een voorbeeld van het Bulgaarse runderpaspoort (A5).

6.4 Herkomstregio

Het is niet mogelijk om te bepalen of de herkomstregio te traceren is aan de hand van het ID of bedrijfsnummer.

7. Denemarken

ISO cijfercode = 208
ISO lettercode = DK

7.1 Uitgevende instantie

Ministerie van Voedsel, Landbouw en Visserij
“Central Husbandry Register” (CHR)



Het Central Husbandry Register CHR is onderdeel van het ministerie van Voedsel, Landbouw en Visserij en is onder andere de I&R van Denemarken. Om te controleren dat er aan de I&R regels wordt gehouden voert de CHR bedrijfscontroles uit.

Contact	
Central Husbandry Register (CHR)	Contactpersoon
Website: https://chr.fvst.dk	Charlotte Thøgersen Veterinarian, Animal Health +45 72 27 65 24 E-mail: CTX@fvst.dk

7.2 Aanvullende wet- en regelgeving

Eén van de twee oormerken moet elektronisch zijn.

7.3 ID Nummer

Oormerk	ID code
	<ul style="list-style-type: none">- Landcode (2)- Voorloopnullen (1)- Bedrijfsnummer (6)- Werknummer (5) 
Barcode	Afwezig

7.4 Paspoort

Het bedrijfsnummer van het geboortebedrijf is opgenomen in het ID nummer. In bijlage 13 staat een Deens voorbeeldpaspoort (A5).

7.5 Herkomstregio

De herkomst gemeenten is te achterhalen door het bedrijfsnummer in te voeren op de volgende link: https://chr.fvst.dk/chri/faces/frontpage?_adf.ctrl-state=t5x3xxfzm_3 onder “Ejendomme”. (Charlotte Thøgersen, 2013)

8. Duitsland

ISO cijfercode = 276



ISO lettercode = DE

8.1 Uitgevende instantie

Bundesministerium für Ernährung, Landwirtschaft und Verbraucherschutz
 “Ministerie van Voedselvoorziening, Landbouw en Consumentenbescherming”

Contact	
Rochusstrasse 1 53123 Bonn	Contactpersoon Herr Dr. Bätza, Tel.: 0049 228 99 529 3457, Fax: 0049 228 99 529 3931 Mail: 332@bmelv.bund.de

8.2 ID nummer

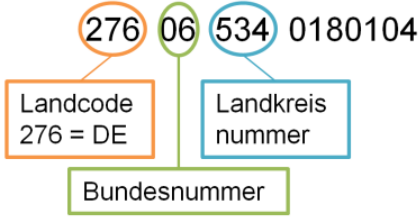
Oormerk	ID code	
	<ul style="list-style-type: none"> - Landcode (2) - Bundesnummer (2) - Werknummer (5) 	
Barcode	Aanwezig	076740884309 '9' = controlegetal, alleen in barcode
Betriebst Nummer	<ul style="list-style-type: none"> - Landcode (3) - Bundesnummer (2) - Landkreisnummer (3) <p>Bijlage 3 bevat de tabel met bundeslanden en kreissen.</p>	

8.3 Paspoort

Het bedrijfsnummer op het Duitse runderpaspoort (A5) is de '276' ISO cijfercode weggelaten. Voor een voorbeeld zie bijlage 14.

8.4 Herkomstregio

Aan de hand van het ID nummer is het bundesland te bepalen. De eerste twee cijfers na de Landcode verwijzen naar het Bundesland, de lijst in bijlage 1 verwijst naar de codes. Het specifieker bepalen van de herkomstregio is mogelijk aan de hand van het “Betriebst Nummer” (bedrijfsnummer). De eerste drie cijfers vormen samen de ISO landcode, de twee

daaropvolgende cijfers verwijzen naar het Bundesland, vervolgens verwijzen de de drie cijfers daarop naar de Landkreis. De codes + landkreissen staan ook in bijlage 1
Voorbeeld: 276 06 534 0180104 = Hessen; Marburg-Biedenkopf, Marburg

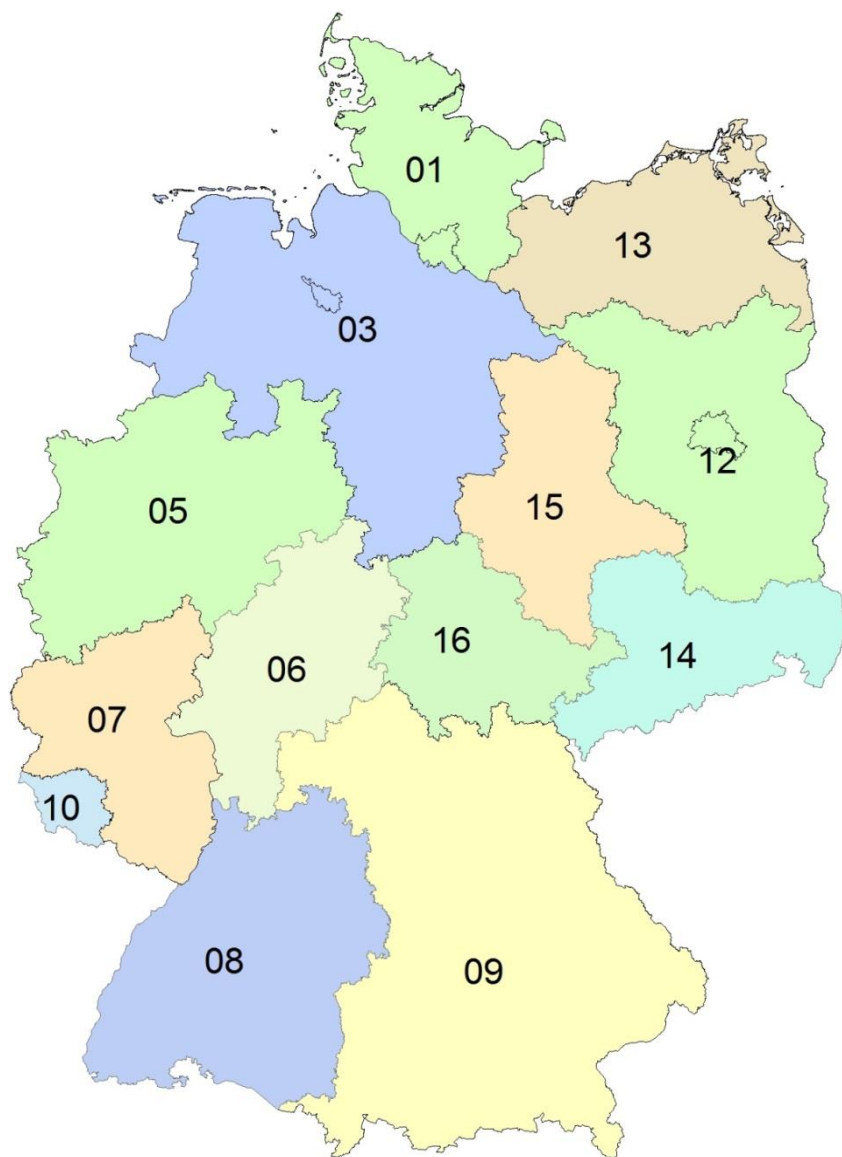

Figuur 2. Kaart Bundeslanden Duitsland

9. Estland

ISO cijfercode = 233

ISO lettercode = EE

9.1 Uitgevende instantie

Ministerie van landbouw

Contact	
Lai 39/41 Tallinn 15056 Estonia Tel.: +372 625 6101 Fax: +372 625 6200 Website: www.agri.ee	Contactpersoon Kairi Hüdma Republic of Estonia Ministry of Agriculture Food Safety Department Animal Health Bureau Chief Specialist tel. 625 6569 e-mail: kairi.hyydma@agri.ee
Agricultural Registers Information Board	
Narva mnt. 3 Tartu 51009 Estonia	Tel.: +372 737 1200 Fax: +372 737 1201 Website: www.pria.ee

9.2 ID Nummer

Oormerk	ID code
	<ul style="list-style-type: none">- Landcode (2)- Voorloopnullen (3)- Werknummer (4) <p>EE 000 0004 4009 7</p> <p>Werknummer Controlegetal</p>
Barcode	Aanwezig EE0000440097

9.3 Paspoort

Een voorbeeld van het Estlandse runderpaspoort (A5) staat in bijlage 15.

9.4 Herkomstregio

Het is niet mogelijk aan de hand van het ID noch bedrijfsnummer de herkomst van kalveren te bepalen. Dit is in het verleden nooit mogelijk geweest. (Kairi Hüdma, 2013)

10. Finland

ISO cijfercode = 246
ISO lettercode = FI

10.1 Uitgevende instantie

Ministerie van Land- en Bosbouw

Contact	
PO Box 30, FI-00023 Government Finland Website: http://www.mmm.fi/en/index/frontpage.html	Contactpersoon Ms Ulla Joutsenlahti, Senior Veterinary Officer Tel. +358 2951 62455 E-mail. Ulla.jousenlahti@mmm.fi

10.2 ID nummer

Oormerk	ID code
	<ul style="list-style-type: none"> - Landcode (2) - Voorloopnullen (3) - Werknummer (4)
	<p style="text-align: center;">FI 00 8 00578 8323</p> <div style="display: flex; justify-content: space-around;"> <div style="border: 1px solid red; padding: 2px;">8</div> <div style="border: 1px solid orange; padding: 2px;">8323</div> </div> <p style="text-align: center;"> Controle nummer Werknummer </p>
Barcode	Aanwezig 8005788323

10.3 Herkomstregio

Het is mogelijk om aan de hand van het bedrijfsnummer de herkomstgemeente te bepalen. De eerste drie cijfers na de landcode verwijst naar de herkomstregio. In bijlage 2. Staat de tabel met herkomstregio's.

Provincienummer	Provincie
1	Etelä-Suomen lääni
2	Länsi-Suomen Lääni
3	Itä-Suomen lääni
4	Oulun Lääni
5	Lapland
6	Ahvenanman lääni

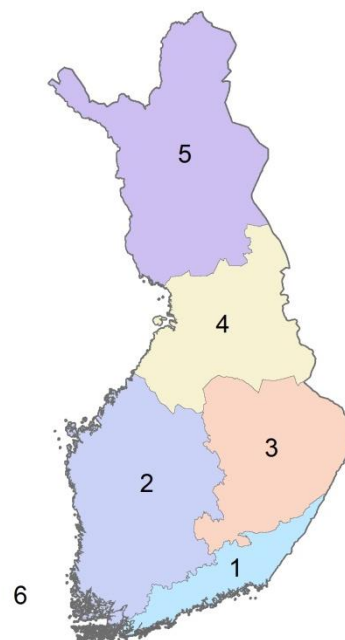

Figuur 3. Provincies Finland

11. Frankrijk

ISO cijfercode = 250

ISO lettercode = FR

11.1 Uitgevende instantie

NRD (Nationale Registratiebank)

Contact	
	Contactpersoon
	Regis Raffin
	Tel: +33 1 49 55 84 59
	Fax: +33 1 49 55 81 16
	E-mail: regis.raffin @ agriculture.gouv.fr

11.2 Aanvullende wet- en regelgeving

Dieren dienen binnen zeven dagen na wijziging geregistreerd te staan bij de NRD.

11.3 ID nummer

Oormerk	ID code
	<ul style="list-style-type: none">- Landcode (2)- Regiocode (2)- Voorloopnullen (2)- Werknummer (4) <p>FR 00 75 1234 1250</p> <p>Regio code Werknummer</p>
Barcode	Aanwezig 495073388517979792502136
	ID Dier geslacht ras dier rassen ouders geboortedatum
	4950733885 1 79 7979 250213 6

11.4 Paspoort

In het Franse paspoort (A5) staat de locatie van het geboortebedrijfsnummer in bijlage 16 paars onderstreept.

11.5 Herkomstregio

Frankrijk is opgedeeld in departementen, elk departement heeft een tweecijferige code. Deze code is achter de landcode geplaatst op het oormerk. De departemententabel staat in bijlage 3.

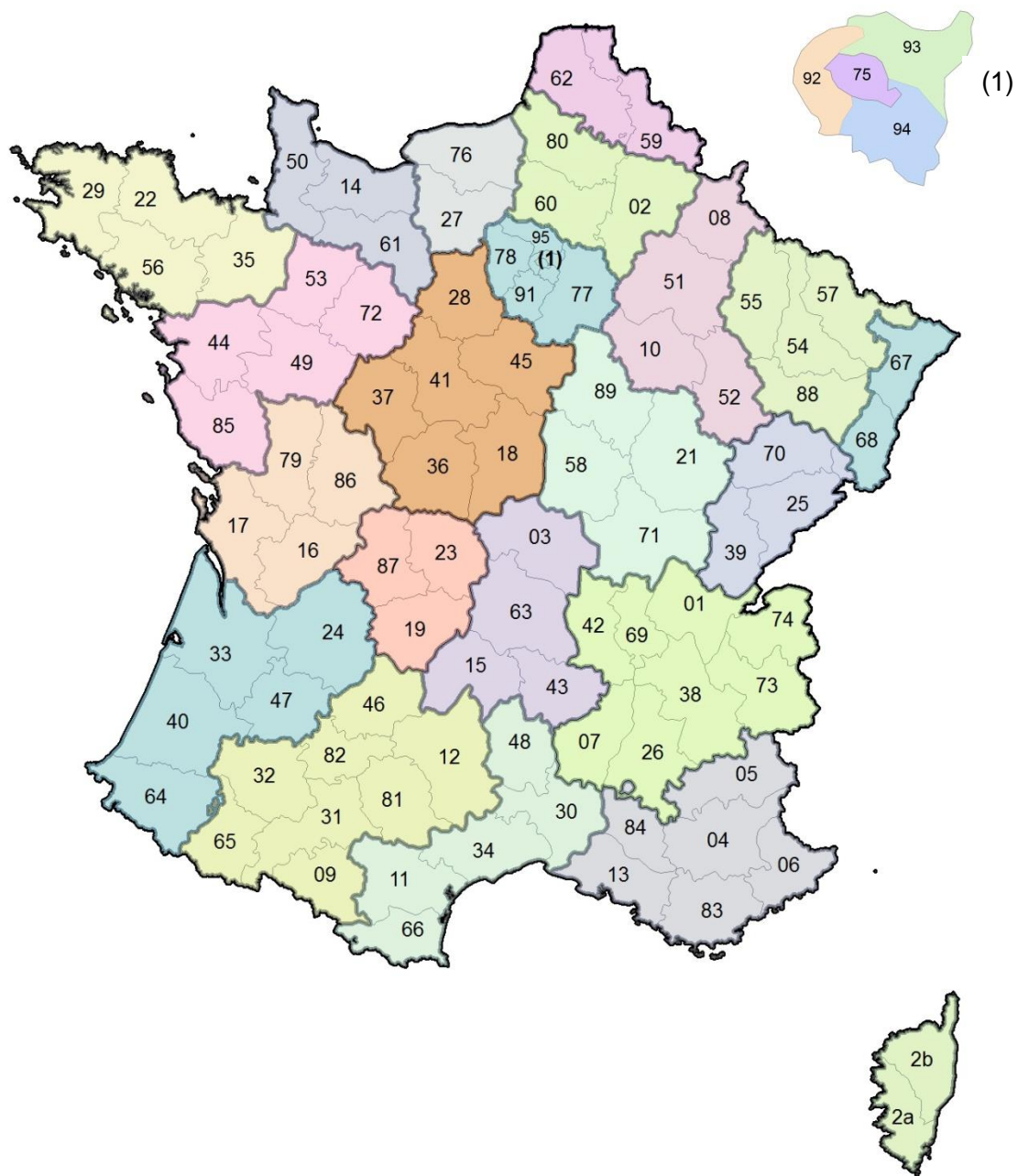

Figuur 4. Kaart departementen Frankrijk

12. Griekenland

ISO cijfercode = 300
ISO lettercode = EL

12.1 Uitgevende instantie

Ministry of rural development and food

Contact	
Adres: Acharnon 2 Athens 101 76, Greece	Contactpersoon
Via de website een contactformulier http://www.minagric.gr/index.php/el/contact-us	E-mail: info@minagric.gr

12.2 ID Nummer

Oormerk	ID code
	<ul style="list-style-type: none">- Landcode (EL)- Voorloopnullen (4)- Regiocode (3)- Werknummer (4) <p>EL 45 12345 6789</p> <p>Regio code Werknummer</p>
Barcode	Inhoud onbekend

12.3 Herkomstregio

De herkomstregio is te bepalen aan de hand van de eerste twee cijfers na de ISO lettercode in het ID nummer. Deze code verwijst naar een regio. In bijlage 4 staat de lijst met codes en regio's, de kaart bevindt zich op de volgende pagina.

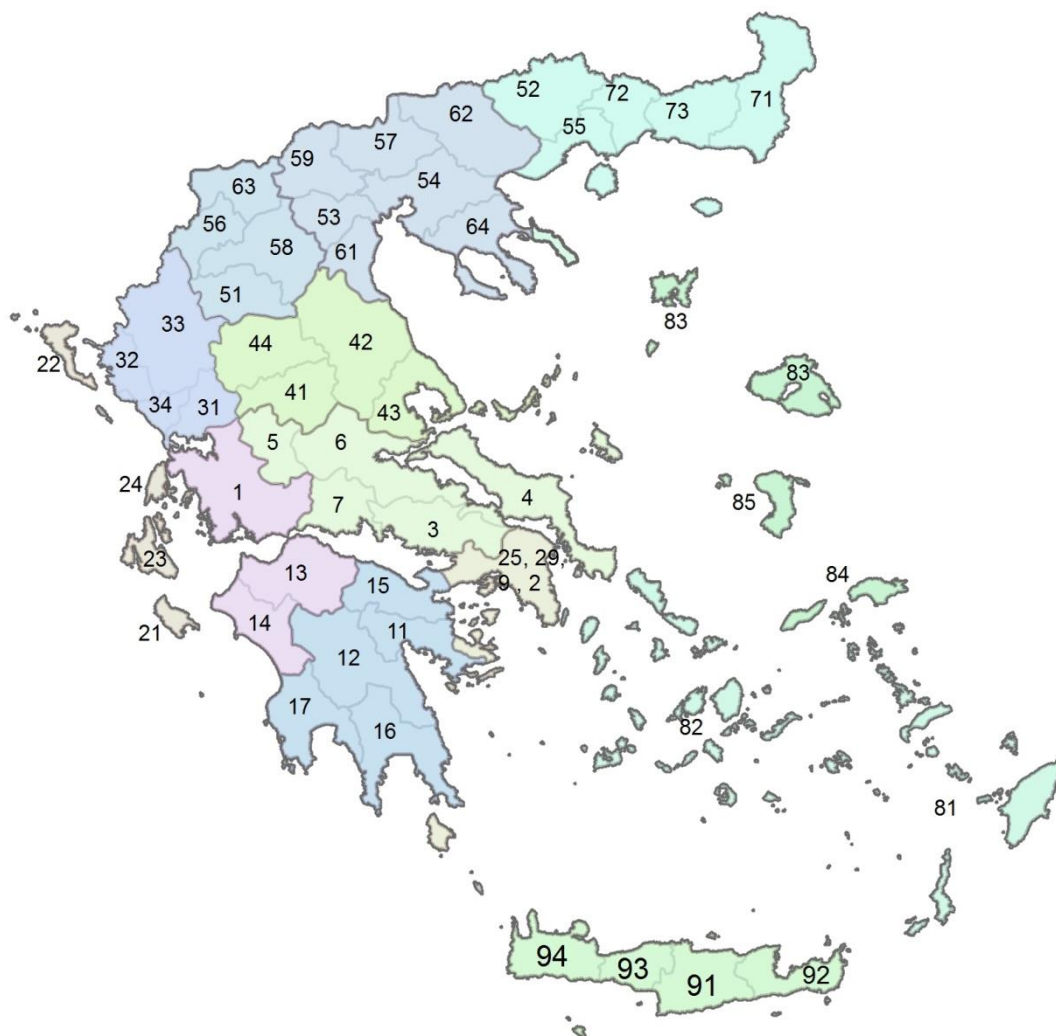

Figuur 5. Kaart regio's Griekenland

13. Hongarije

ISO cijfercode = 100

ISO lettercode = HU

13.1 Uitgevende instantie

National Food Chain Safety Office

Contact	
H-1024 Budapest Keleti K. u.24. E-mail: aai@nebih.gov.hu Phone: +36-(1) 336-9274 +36 (70) 4360 600	Contactpersoon Pál Gombácsi consultant National Food Chain Safety Office Directorate of Animal Breeding Animal Breeding Administration Unit E-mail: gombacsip@nebih.gov.hu Web: www.nebih.gov.hu

13.2 ID nummer

Oormerk	ID code	
	<ul style="list-style-type: none">- Landcode (HU)- Voorloopnullen (2)- Werknummer (4)- Controlenummer (1)	<p>HU 0030898 8763 0</p> <p>Werknummer Controle nummer</p>
Barcode	Aanwezig	HU003089887630

13.3 Paspoort

Het Hongaarse runderpaspoort (A4) is voorzien van Engelse vertaling. Onderaan de pagina staan de verplaatsingen, het eerst genoemde bedrijf is het geboortebedrijf. Zie bijlage 17 voor een voorbeeld paspoort.

13.4 Herkomstregio

Sinds 1997 zijn de ID nummers “niets zeggend”. Voor 1997 noemden ze de nummers “talking” nummers omdat het bestond uit de landcode + bedrijfsnummer en waar de herkomstregio aan af te leiden was. (Gombácsi, 2013)

14. Ierland

ISO cijfercode = 372
ISO lettercode = IE

14.1 Uitgevende instantie

Department of Agriculture, Food and the Marine

Contact	
Agriculture House, Kildare St. Dublin 2.	Contactpersoon
Lo-call: 1890 200 510 Tel: 01 607 2000	Croghan, Noelle E-Mail: Noelle.Croghan@agriculture.gov.ie

14.2 ID nummer

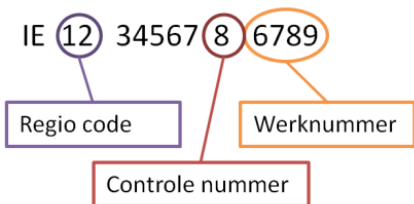
Oormerk	ID code	
	<ul style="list-style-type: none"> - Landcode (IE) - Regiocode (2) - Controle nummer (1) - Werknummer (4) 	
Barcode	Aanwezig	123456786789

14.3 Paspoort

Op het Ierse runderpaspoort (A4) staan de gegevens van het geboortebedrijf duidelijk vermeld. In bijlage 18 bevindt zich een voorbeeld paspoort.

14.4 Herkomstregio

Aan de hand van het ID nummer is het mogelijk om de herkomstregio te bepalen. De eerste twee cijfers na de landcode refereren naar een regio. In bijlage 5 staat de tabel met regiocodes en regio's.

Voorbeeld:
IE291612910379
Regio: Monaghan

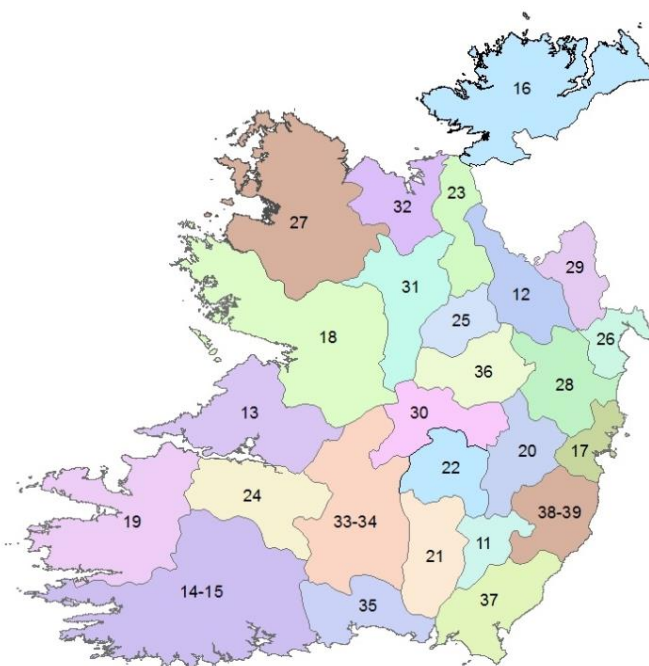

Figuur 7. Kaart regio's Ierland

15. Italië

SO cijfercode = 308
ISO lettercode = IT

15.1 Uitgevende instantie

Ministerie van gezondheid

I&R database: Banca Dati Nazionale (BDN),

Contact	
Istituto Zooprofilattico Sperimentale dell'Abruzzo e del Molise "G. Caporale" Campo Boario 64100 TERAMO Tel: 0039.0861.3321 Fax: 0039.0861.332251 E-mail: wmaster@izs.it	Contactpersoon

15.2 Aanvullende wet- en regelgeving

Verplaatsingen moten binnen zeven dagen geregistreerd staan in het BDN. (IZS, 2013)

15.3 ID nummer

Oormerk	ID code
	<ul style="list-style-type: none">- Landcode (IT)- Regiocode (3)- Werknummer (4) <p>IT 102 9900 2 7630</p> <p>Regionummer Werknummer</p>
Barcode	Aanwezig 102990027630

15.4 Paspoort

Het paspoort van Italiaanse runderen (A5) is vertaald in bijlage 19.

15.5 Herkomstregio

Mogelijk aan de hand van het ID nummer.

1^e drie cijfers van het ID nummer na de landcode (IT) verwijzen naar een regio in bijlage 6.

IT102990027630

Regio: Vibo Valentia

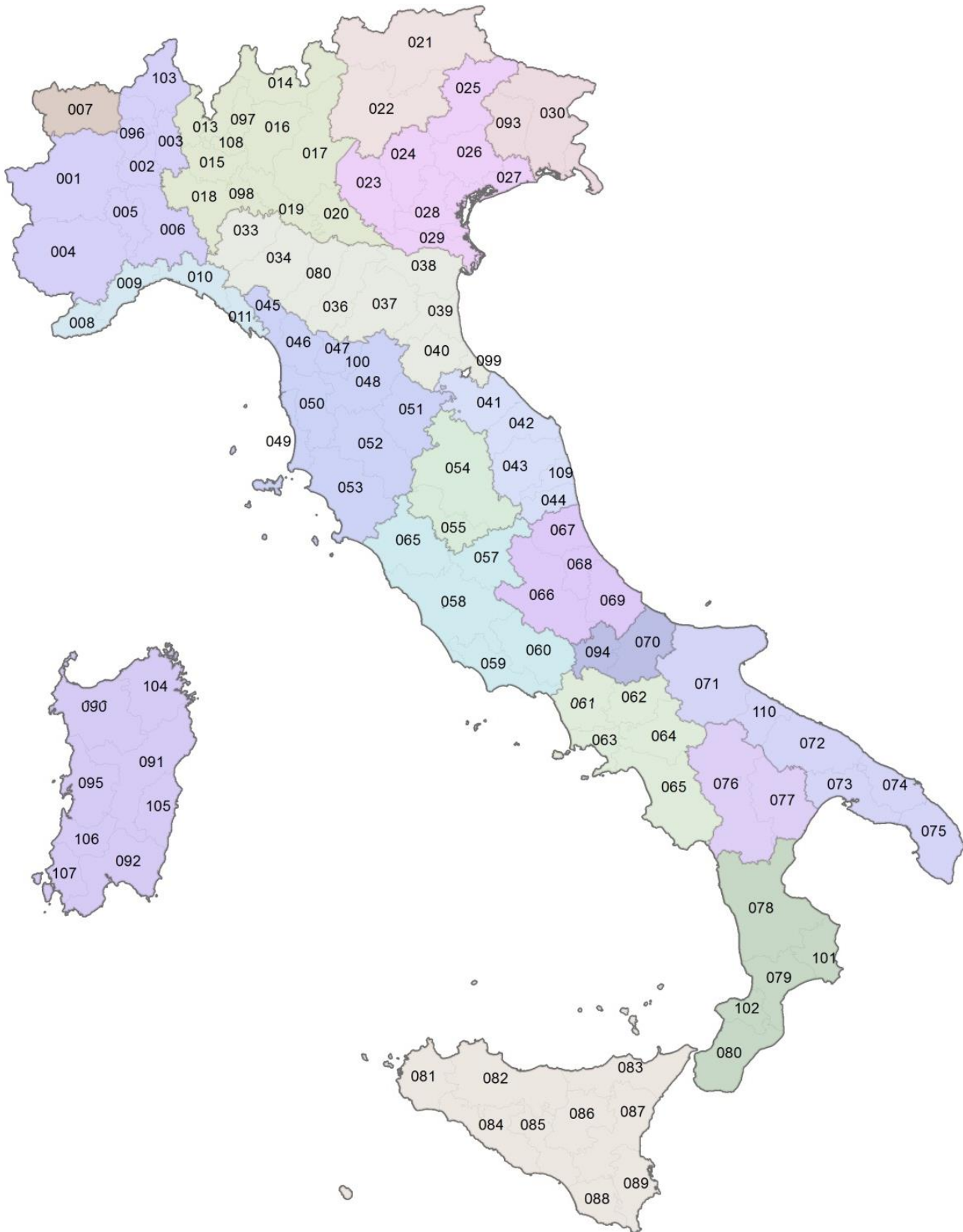

Figuur 7. Kaart regio's Italië

16. Letland

ISO cijfercode = 248
ISO lettercode = LV

16.1 Uitgevende instantie

Food and Veterinary Service

Contact	
Peldu str. 30, Riga, LV-1050 Phone: +371 67095230 Fax: +371 67322727 E-mail: pvd@pvd.gov.lv Homepage: http://www.pvd.gov.lv	Contactpersoon Mairita Elbrete Mairita.Elbrete@ldc.gov.lv

16.2 ID nummer

Oormerk	ID code	
	<ul style="list-style-type: none">- Landcode (LV)- Bedrijfsnummer (5)- Werknummer (4)	LV 030 02751 0006 Bedrijfsnummer Werknummer
Barcode	Aanwezig	LV030027510006

16.3 Paspoort

Het Paspoort van runderen uit Letland (A5) is voorzien van Engelse vertaling. In bijlage 20 staat een voorbeeld paspoort.

16.4 Herkomstregio

Het is niet meer mogelijk om runderen uit Letland te traceren aan de hand van het oormerk of bedrijfsnummer. (Elbrete, M. 2013)

17. Litouwen

ISO cijfercode = 440
ISO lettercode = LT

17.1 Uitgevende instantie

State Food and Veterinary service

Contact	
Siesikų str. 19 LT-07170 Vilnius-10 Lithuania Tel.: +370 5 2404361 Fax: +370 5 2404362 http://vmvt.lt/en/animal.identification/	Contactpersoon Saulius Kunickis Deputy Head of Informatics Department Tel.: (+370 5) 249 16 49 Mob.: (+370) 606 13791 Fax.: (+370 5) 240 43 62 E-mail: skunickis@vet.lt

Sinds 1998 maakt Litouwen gebruik van CDB, het Litouwse I&R. Echter is pas in 2012 het CDB systeem door de Europese Unie goedgekeurd. (Kunickis, 2013)

17.2 ID nummer

Oormerk	ID code	
	<ul style="list-style-type: none">- Landcode (LT)- Voorloopnullen (4)- Werknummer (4) <p>LT 0000 0306 7576</p> <p>Werknummer</p>	
Barcode	Aanwezig	LT03067576

17.3 Paspoort

Het paspoort van de Litouwse runderen (A5) is groen met licht oranje. Op het paspoort staat de geboorteplaats genoteerd. In Bijlage 21 staat een vertaald voorbeeld paspoort.

17.4 Herkomstregio

Het is niet mogelijk de herkomstregio van Litouwse kalveren te traceren aan de hand van het ID- of bedrijfsnummer. (Kunickis, 2013)

18. Luxemburg

ISO cijfercode = 442
ISO lettercode = LU

18.1 Uitgevende instantie

Administration des Services Vétérinaires du Grand-Duché de Luxembourg

Contact	
Résidence St Louis 207, route d'Esch L-1471 Luxembourg Tél. : (+352) 247 82539 Fax. : (+352) 40 75 45 E-mail: info@asv.public.lu Website: http://www.asv.public.lu/fr/index.html	Contactpersoon

18.2 Aanvullende wet- en regelgeving

Dieren dienen binnen 15 dagen twee oormerken te hebben en geregistreerd te staan.

18.3 ID nummer

Oormerk	ID code
	<p>Landcode (LU) Controlenummer (1) Werknummer (4)</p> <p>LU 9 9800 3200</p> <p>Controlenummer Werknummer</p>
Barcode	Aanwezig LU998003200 3195017345

18.4 Paspoort

Op het Luxemburgse runderpaspoort (A5) bevinden zich onder de barcode de gegevens van het geboortebedrijf. Een vertaald voorbeeldpaspoort bevindt zich in bijlage 22.

18.5 Herkomstregio

Het is niet meer mogelijk om runderen uit Luxemburg te traceren aan de hand van het oormerk of bedrijfsnummer. (Dahm, C, 2013)

19. Malta

SO cijfercode = 470
ISO lettercode = MT

19.1 Uitgevende instantie

Fish and Farming Regulation and Control

Contact	
Animal Welfare Department Ghammieri Government Farm Triq I-Ingiered, Marsa MRS 3303 Malta. Tel.: 22924132 , 22924113 and 22924247 Fax: 25904202 E-mail: animalwelfare.mrra@gov.mt Website: http://vafd.gov.mt/id_reg_bov	Contactpersoon

19.2 ID nummer

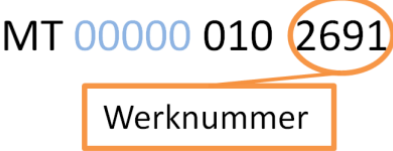
Oormerk	ID code	
	<ul style="list-style-type: none">- landcode (2)- Voorloopnullen (5)- Werknummer (4)	MT 00000 010 2691 
Barcode	Aanwezig	onbekend

19.3 Herkomstregio

Het is niet mogelijk om te bepalen of de herkomstregio te traceren is aan de hand van het ID of bedrijfsnummer.

20. Oostenrijk

ISO cijfercode = 040
ISO lettercode = AT

20.1 Uitgevende instantie

Bundesministerium für Land- und Forstwirtschaft, Umwelt und Wasserwirtschaft

Contact	
Stubenring 1 A-1010 Wien	Contactpersoon

20.2 ID nummer

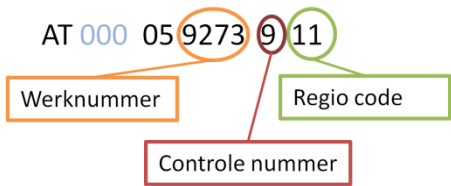
Oormerk	ID code	
	<ul style="list-style-type: none">- Landcode (2)- Voorloopnullen (3)- Werknummer (5)- Controle nummer (1)	
Barcode	Aanwezig	AT059273911

20.3 Paspoort

Op het Oostenrijkse runderpaspoort (A4) zijn de geboortegegevens gemarkeerd, zie bijlage 23.

20.4 Herkomstregio

Het is niet mogelijk om te bepalen of de herkomstregio te traceren is aan de hand van het ID of bedrijfsnummer.

21. Polen



ISO cijfercode = 616
ISO lettercode = PL

21.1 Uitgevende instantie

Agentschap voor herstructurering en modernisering van de landbouw

Contact	
Amimr e-mail: info@arimr.gov.pl tel: 800380084 Website: http://www.arimr.gov.pl/identyfikacja-i-rejestracja-zwierzat/system-identyfikacji-i-rejestracji-zwierzat.html	Contactpersoon

21.2 ID nummer

Oormerk	ID code	
	<ul style="list-style-type: none">- landcode (2)- Diersoort: runderen (2)- Werknummer (4)- Controlegetal (1)	
Barcode	Aanwezig	PL005100538514

21.3 Paspoort

Het Poolse runderpaspoort (A5) in bijlage 24 zijn de geboortedatum en geboorteplaats met groen gemarkeerd.

21.4 Herkomstregio

Het is niet mogelijk om aan de hand van het ID of bedrijfsnummer de herkomstregio te bepalen. Nicolaij, L (2013)

22. Portugal

ISO cijfercode = 620
ISO lettercode = PT

22.1 Uitgevende instantie

DGV

Contact	
Avenida António Serpa, n.º 26-1.º 1050-027 LISBOA Tel: 217 808 202 Fax: 217 808 250	Contactpersoon José Neves Identificatie, registratie en dier handel Directoraat voor Dierenbescherming Directoraat-Generaal van Voedsel en Veterinair E-mail: jose.neves@dgav.pt

22.2 ID nummer

Oormerk	ID code	
	<ul style="list-style-type: none">- Landcode (2)- Controlgetal (1)- Werknummer (4)	<p>PT 000 3 23 00 0033</p> <p>Controlgetal Werknummer</p>
Barcode	Aanwezig	602 2323000033

22.3 Paspoort

Het Portugese runderpaspoort (A4) bevindt zich in bijlage 26, in dit voorbeeld paspoort zijn de belangrijke gegevens vertaald.

22.3 Herkomstregio

Het is sinds 2007 niet meer mogelijk om de herkomstregio af te leiden van het ID nummer, nog bedrijfsnummer. (Neves, J. 2013)



23. Roemenië

ISO cijfercode = 642
ISO lettercode = RO

23.1 Uitgevende instantie

National Sanitary Veterinary and Food Safety Authority

Contact	
1B, Negustori Street, Postal code no. 023951, Sector 2, Bucharest, Phone: +40374150200; Fax: +4021.312.49.67.	Contactpersoon Dr. Iulia Delia COHEN Service of Welfare and Animals Identification and Registration Phone: +40374150239 Fax: +40213124967 E-mail: cohen.iulia@ansvsa.ro

Oormerk	ID code	
	<ul style="list-style-type: none">- landcode (2)- Werknummer (4)	RO 422000000659 
Barcode	Aanwezig	onbekend

23.2 Paspoort

In het Roemeense runderpaspoort (A4) zijn de gegevens van het geboortebedrijf in een kader gezet. In het voorbeeldpaspoort zijn deze gegevens gemarkeerd met groen, zie bijlage 26.

23.3 Herkomstregio

Het is niet mogelijk om te bepalen of de herkomstregio te traceren is aan de hand van het ID of bedrijfsnummer.

24. Slowakije

ISO cijfercode = 703
ISO lettercode = SK

24.1 Uitgevende instantie

Ministry of Agriculture

Contact	
Dobrovicova 12 812 66 Bratislava Slovak Republic	Contactpersoon MVDr. Lucia Nasticka Section of Agriculture Ministry of Agriculture Tel.: + 421 2 59266 548 Fax: + 421 2 59266 756 e-mail: lucia.nasticka@land.gov.sk

24.2 ID nummer

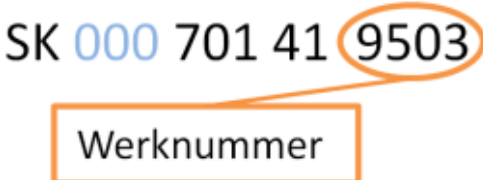
Oormerk	ID code	
	- landcode (2) - Werknummer (4)	SK 000 701 41 9503 
Barcode	Aanwezig	onbekend

24.3 Paspoort

Het runderpaspoort uit Slowakije is een A4-document. In dit document, zie bijlage 27, staan de geboortebedrijfsgegevens paars gemerkt.

24.4 Herkomstregio

Het is niet mogelijk om te bepalen of de herkomstregio te traceren is aan de hand van het ID of bedrijfsnummer.

25. Spanje

ISO cijfercode = 724
ISO lettercode = ES

25.1 Uitgevende instantie

Ministerie van Landbouw, Voedsel en Milieu.

Sitran is het traceerbaarheidssysteem van Spanje en omvat drie modules.

- REGA; bedrijfsregistratie
- RIIA; dier identificatie
- REMO; transport registratie

Contact	
SG Sanidad e Higiene Animal y Trazabilidad Almagro, 33 - 1 ^a y 2 ^a planta. 28010 Madrid Tel: 913478295 Fax: 913478299 E-mail: sganimal@magrama.es	Contactpersoon

25.2 Aanvullende wet- en regelgeving

Na geboorte dienen de kalveren binnen zeven dagen gemeld te zijn in het systeem van RIIA.

25.3 ID nummer

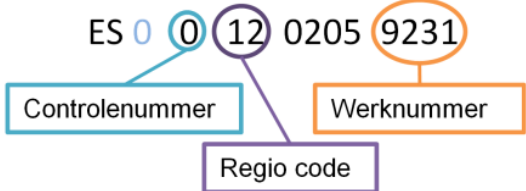
Oormerk	ID code
	<ul style="list-style-type: none">- Landcode (ES)- Voorloopnul (1)- Regiocode (2)- Werknummer (4) 
Barcode	Aanwezig
	ES01202059231

25.4 Paspoort

In het licht blauwe kader op het Spaanse runderpaspoort (A4) staan de gegevens van het geboortebedrijf. Zie bijlage 28.

25.5 Herkomstregio

Aan de hand van het ID nummer is het mogelijk de herkomstregio te bepalen. Het derde en vierde cijfer na de landcode op het oormerk verwijzen naar een regio. De tabel met regio's is opgenomen in bijlage 7. (SG Sanidad e Higiene Animal y Trazabilidad, 2013) Voorbeeld:
·ES060902209825
Regio: Cantabria

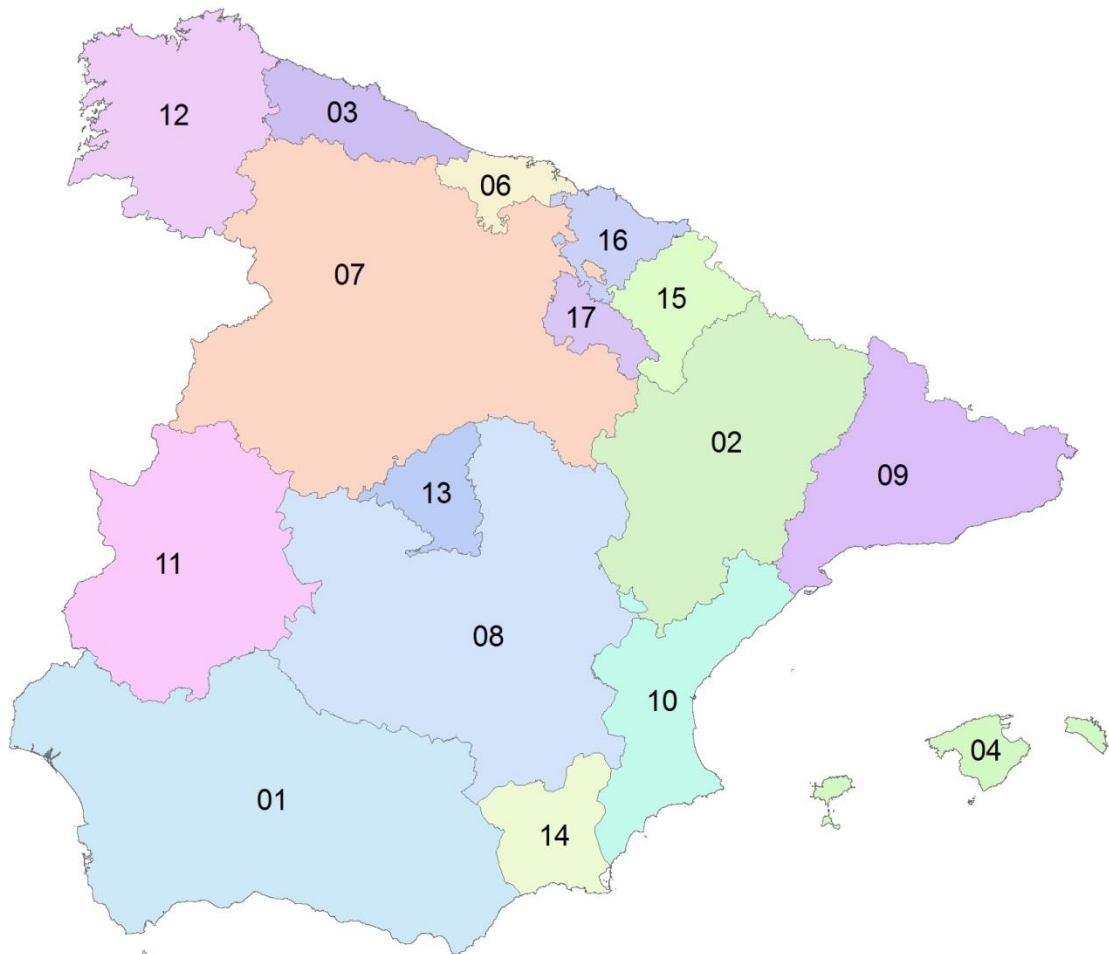

Figuur 9. Kaart provincies Spanje

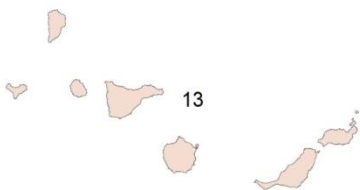

26. Tsjechië

ISO cijfercode = 203
ISO lettercode = CZ

26.1 Uitgevende instantie

Ministry of Agriculture of the Czech Republic

Contact	
Těšnov 17 117 05 Prague 1 Czech Republic Contact person: Mrs. Zdeňka Procházková Tel.: +420 221 812 811 Fax.: +420 221 812 949 e-mail: zdenka.prochazkova@mze.cz	Contactpersoon

26.2 ID nummer

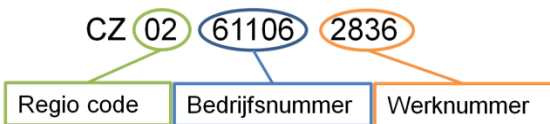
Oormerk	ID code	
	<ul style="list-style-type: none">- Landcode (CZ)- Regionnummers (2)- Bedrijfsnummer (5)- Werknummer (4)	
Barcode	Aanwezig	CZ000606546062 Als de ID-code op het oormerk en de ID-code in het paspoort niet overeenkomen moeten de laatste drie cijfers van het paspoort naar voren worden gehaald. De registratie wordt zo gelijk aan de ID-code op het oormerk

26.3 Paspoort

Rechts bovenin op het Tsjechische runderpaspoort (A5) staan de bedrijfsgegevens van het geboortebedrijf. In het voorbeeld paspoort zijn deze gegevens paars gemarkeerd. Zie bijlage 29.

26.4 Herkomstregio

Aan de hand van het ID nummer is de herkomstregio te bepalen. De eerste twee cijfers van het ID nummer refereren naar de herkomstregio. In bijlage 8 bevindt zich de regiocodelijst. (Gaudnikova, J. 2013)

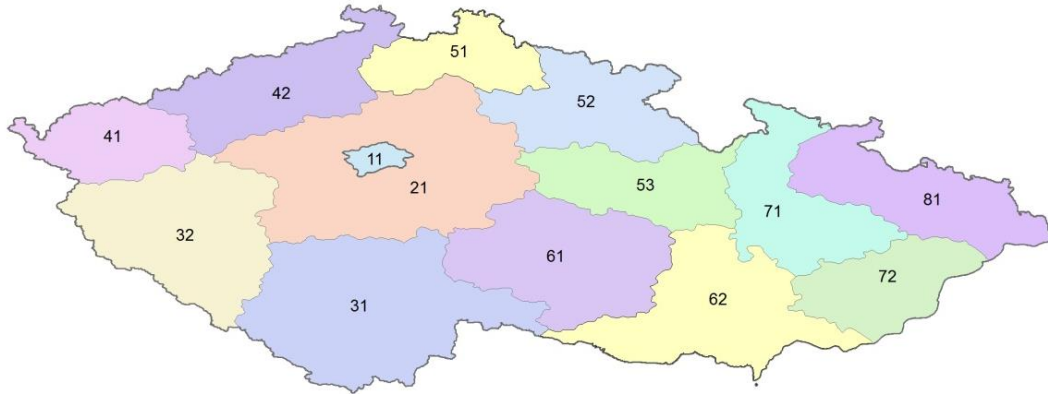

Figuur 10. Kaart regio's Tsjechië

27. Verenigd Koninkrijk

ISO cijfercode = 826
ISO lettercode = UK

Vanuit het Verenigd Koninkrijk worden op het moment geen kalveren geïmporteerd. Mochten er in de toekomst wel weer kalveren worden geïmporteerd, dient deze informatie nagekeken te worden.

27.1 Uitgevende instantie

Het Cattle Tracing System (CTS) is de I&R van het Verenigd Koninkrijk en valt onder de British Cattle Movement Service (BCMS).

Contact	
CTS self-service line English tel. 0845 011 1212 CTS self-service line Welsh Tel. 0845 011 1213 email: ctsonline@bcms.rpa.gsi.gov.uk	Contactpersoon Matthews, Tim K (Defra) E-mail: Tim.Matthews@defra.gsi.gov.uk

27.2 Aanvullende wet- en regelgeving

Melkvee kalveren dienen binnen 36 uur na geboorte minimaal 1 oormerk te dragen, binnen twintig dagen moet de 2^e ook geplaatst zijn. (Government UK)

Binnen 28 dagen dienen verloren of onleesbare oormerken vervangen te zijn. (I&R North-Ireland, 2013)

27.3 ID nummer

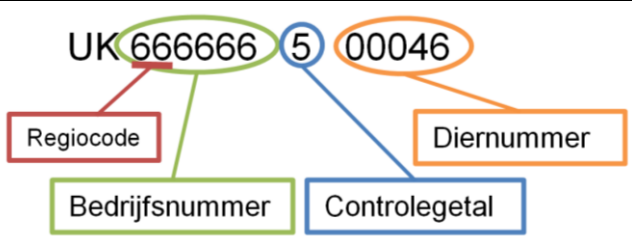
Oormerk	ID code	
	<ul style="list-style-type: none">- Landcode (UK)- Bedrijfsnummer (6)- Controlegetal (1)- Diernummer (5)	
Barcode	Afwezig	

27.4 Paspoort

Op dit paspoort (A5) staat "country of origin" waar de herkomstregio achter genoemd staat. Een voorbeeld paspoort bevindt zich in bijlage 30.

27.5 Herkomstregio

Aan de hand van het ID nummer is de herkomst regio te bepalen. De eerste twee cijfers van het ID nummer refereren naar de herkomstregio. In bijlage 9 bevindt zich een lijst met de regiocodes.

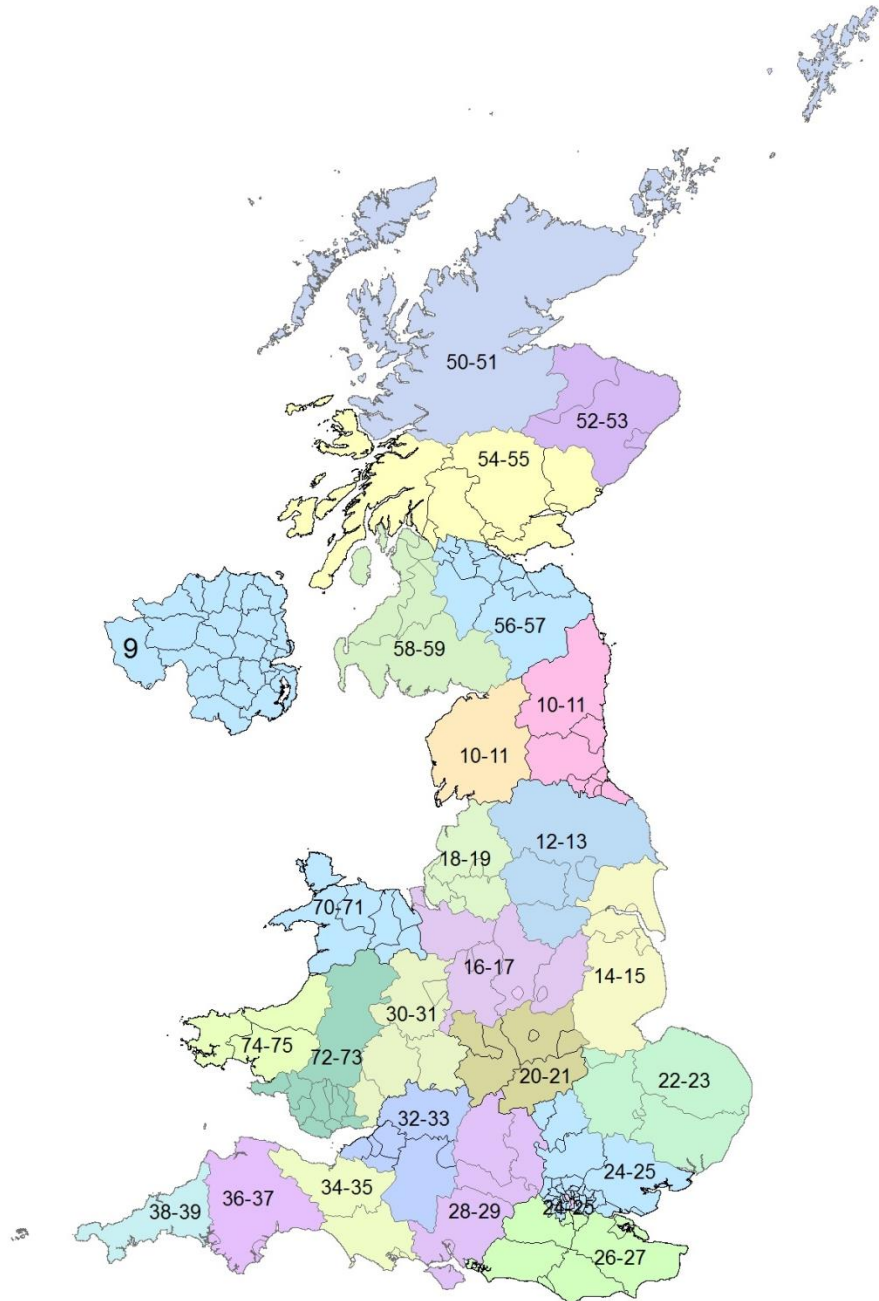

Figuur 11. Kaart regio's Verenigd Koninkrijk

28. Zweden

ISO cijfercode = 752
ISO lettercode = SE

28.1 Uitgevende instantie

Jordbruks Verket

Contact	
Call Customer Service: +46 771 223 223 Website: http://www.jordbruksverket.se/swedishboardofagriculture/engelskasidor/animals/identificationandregistration.4.6621c2fb1231eb917e680002942.html	<i>Contactpersoon</i> Niklas Persson Niklas.Persson@jordbruksverket.se

28.2 ID nummer

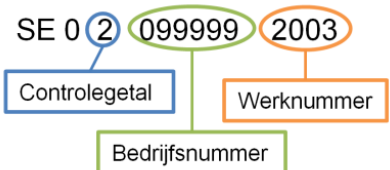
Oormerk	ID code	
	<ul style="list-style-type: none">- Landcode (2)- Controlegetal (1)- Bedrijfsnummer (6)- Werknummer (4)	
Barcode	Afwezig	

28.3 Paspoort

Het Zweedse runderpaspoort is een A4-document en voorzien van Engelse vertaling. In bijlage 31 staat een voorbeeld.

28.4 Herkomstregio

Sinds 31 mei 1996 is het niet meer mogelijk om aan de hand van het ID nummer, noch bedrijfsnummer de herkomstregio te bepalen van de kalveren afkomstig uit Zweden. (Persson, 2013)

29. Zwitserland

SO cijfercode = 756
ISO lettercode = CH

29.1 Uitgevende instantie

Contact	
Morgenstrasse 129 CH-3018 Bern Tel 0848 222 400 Fax 0848 222 410 info@agatehelpdesk.ch www.agate.ch	Contactpersoon

29.2 ID nummer

Oormerk	ID code
	
Barcode	

29.3 Papoort

In bijlage 32 staat een voorbeeld van een runderpaspoort (A4) uit Zwitserland.

29.4 Herkomstregio

Het is niet mogelijk om te bepalen of de herkomstregio te traceren is aan de hand van het ID of bedrijfsnummer.

Bronnen

- Charlotte Thøgersen, (2013), Veterinarian, Animal Health tel: +45 72 27 65 24
- Dahm, C (2013) e-mail: carlo,dahm@asv.etat.lu, 30 september 2013
- De Kalverhouder (2009), Strikter regime voor import uit blauwtonggebieden, [www-document] <http://www.dekalverhouder.nl/strikter-regime-voor-import-uit-blauwtonggebieden/>
Geraadpleegd 23 september 2013
- DGZ (2013), "Wat zijn inrichtings- en beslagnummers?" [www-document] <http://www.dgz.be/faq/wat-zijn-inrichtings-en-beslagnummers>
Geraadpleegd 17 september 2013
- DR-loket (2013), "Import en Export" [www-document] <http://www.hetInvloket.nl/onderwerpen/registratie/dossiers/dossier/dieren/runderen/import-en-export>
geraadpleegd 17 september 2013
- DR-loket (2013), de I&R Centrale Databank, [www-document] <http://www.hetInvloket.nl/onderwerpen/registratie/dossiers/dossier/dieren/runderen>
Geraadpleegd 17 september 2013
- Elbrete. M, 2013. E-mail: Mairita.Elbrete@ldc.gov.lv, 9 september 2013
- EU (2013), Animal identification and tracking in Romania using open source software, [www-document] <https://joinup.ec.europa.eu/elibrary/case/animal-identification-and-tracking-romania-using-open-source-software-0>
Geraadpleegd 13 september
- Gaudnikova, J. 2013 e-mail: jitka.gaudnikova@mze.cz , 27 september 2013
- Gombácsi, P (Pál) (2013), Phone: +36-(1) 336-9274; +36 (70) 4360 600; E-mail: gombacsip@nebih.gov.hu.
- Government UK (2013) Cattle identification, registration and movement. [www-document] <<https://www.gov.uk/cattle-identification-registration-and-movement>>
Geraadpleegd: 4 september 2013
- IZS (2013), Cattle and Buffalo register, [www-document] <<http://www.izs.it/IZS/Engine/RAServePG.php/P/257110010300/M/256910010304>>
- I&R (2013), via Westra, P.P. (Paul) e-mail: pwestra@pve.nl

- I&R North-Ireland (2013), "Summary of Cattle Identification and Movement system in Northern Ireland"
- Kairi Hyydma (2013), tel: 625 6569; e-mail: kairi.hyydma@agri.ee.
- Kroeze, L. (2013), telefoongesprek 23-9-2013 11:45.
- Kunickis S. (2013), e-mail: skunickis@vet.lt, Tel.: (+370 5) 249 16 49
Mob.: (+370) 606 13791.
- Neves, J. (2013) e-mail: jose.neves@dgav.pt , 11 september 2013
- Nicolaij, L. (2013) e-mail: info@nicolay.nl, 27 september 2013
- Persson, N (2013) e-mail: Niklas.Persson@jordbruksverket.se
- Runderpaspoort (2013), DR-loket, [www-document]
<<http://www.drloket.nl/onderwerpen/registratie/dossiers/dossier/dieren/runderen>>
Geraadpleegd: 6 september 2013
- SG Sanidad e Higiene Animal y Trazabilidad (2013) Almagro, 33 - 1^ay 2^a planta. 28010 Madrid, tel: 913478295, fax: 913478299, e-mail: sganimal@magrama.es, 9 september 2013
- SKV (2011), SKV stelt voorwaarden aan import vleeskalveren uit Ierland, [www-document], <http://www.skv.info/Actueel/SKV-stelt-voorwaarden-aan-import-vleeskalveren-uit.aspx>
Geraadpleegd 13 september 2013
- SKV (2008), SKV schort import Verenigd Koninkrijk op, [persbericht]
Zeist, 15 juli 2008
- Vanbeckevoort Herman (2013), HERMAN.VANBECKEVOORT@favv.be
- Verordening (EG) Nr. 1760/2000 (2000), [www-document] <<http://eur-lex.europa.eu/LexUriServ/LexUriServ.do?uri=OJ:L:2000:204:0001:0010:NL:PDF>>
Geraadpleegd: 6 september 2013
- Verordening (EG) Nr. 911/2004 (2004), [www-document] < <http://eur-lex.europa.eu/LexUriServ/LexUriServ.do?uri=OJ:L:2004:163:0065:0070:NL:PDF>>
Geraadpleegd: 6 september 2013

Verklarende woordenlijst

Voorloophnullen	nullen die het ID nummer aanvullen tot 12 cijfers.
BDN	Banca Dati Nazionale (Italië)
BVD	Bovien virale diarree
BVD type 2	cytopathogeen biotype, veroorzaakt zwarte of bloederige diarree en bloedingen op de slijmvliezen, steffe binnen 48 uur.
DGZ	Diergezondheidszorg Vlaanderen
GTSKV	Garantiesysteem Tracering SKV-Vleeskalveren
ISO	the International Organization for Standardization
I&R	Afk. Identificatie en Registratie

Bijlagen

Inhoudsopgave

Bijlage 1. Herkomstregio's Duitsland	2
Bijlage 2. Herkomstregio's Finland	16
Bijlage 3. Herkomstregio's Frankrijk	30
Bijlage 4. Herkomstregio's Griekenland	33
Bijlage 5. Herkomstregio's Ierland	35
Bijlage 6. Herkomstregio's Italië	36
Bijlage 7. Herkomstregio's Spanje	36
Bijlage 8. Herkomstregio's Tsjechië	37
Bijlage 9. Herkomstregio's Verenigd Koninkrijk.....	38
Bijlage 10. Paspoort Nederland	39
Bijlage 11. Paspoort België.....	40
Bijlage 12. Paspoort Bulgarije.....	41
Bijlage 13. Paspoort Denemarken	42
Bijlage 14. Paspoort Duitsland.....	43
Bijlage 15. Paspoort Estland.....	44
Bijlage 16. Paspoort Frankrijk.....	45
Bijlage 17. Paspoort Hongarije	46
Bijlage 18. Paspoort Ierland.....	47
Bijlage 19. Paspoort Italië.....	48
Bijlage 20. Paspoort Letland.....	49
Bijlage 21. Paspoort Litouwen	50
Bijlage 22. Paspoort Luxemburg.....	51
Bijlage 23. Paspoort Oostenrijk	52
Bijlage 24. Paspoort Polen	53
Bijlage 25. Paspoort Portugal	54
Bijlage 26. Paspoort Roemenië	55
Bijlage 27. Paspoort Slowakije	56
Bijlage 28. Paspoort Spanje	57
Bijlage 29. Paspoort Tsjechië	58
Bijlage 30. Paspoort Verenigd Koninkrijk.....	59
Bijlage 31. Paspoort Zweden.....	60
Bijlage 32. Paspoort Zwitserland	61
Bronnen	62

Bijlage 1. Herkomstregio's Duitsland

Bundesnummer	Bundesland	Kreisnummer	Landkreis/Kreis	Kreissitz
01	Berlin	0	Berlin	
01	Sachsen-Anhalt	1	Dessau-Roßlau[12]	
01	Sachsen-Anhalt	2	Halle (Saale)	
01	Mecklenburg-Vorpommern	3	Rostock	
01	Sachsen-Anhalt	3	Magdeburg	
01	Mecklenburg-Vorpommern	4	Schwerin	
01	Saarland	41	Saarbrücken! Saarbrücken, Regionalverband ^[FN 2]	Saarbrücken
01	Saarland	42	Merzig-Wadern	Merzig
01	Saarland	43	Neunkirchen	Ottweiler
01	Saarland	44	Saarlouis	Saarlouis
01	Saarland	45	Saarpfalz-Kreis	Homburg
01	Saarland	46	Sankt Wendel! St. Wendel	St. Wendel
01	Berlin	51	Brandenburg an der Havel	
01	Thüringen	51	Erfurt	
01	Berlin	52	Cottbus	
02	Thüringen	52	Gera	
03	Berlin	53	Frankfurt (Oder)	
03	Thüringen	53	Jena	
03	Berlin	54	Potsdam	
03	Thüringen	54	Suhl	
03	Thüringen	55	Weimar	
03	Thüringen	56	Eisenach	
03	Berlin	60	Barnim	Eberswalde
03	Berlin	61	Dahme-Spreewald	Lubben! Lübben (Spreewald)
03	Thüringen	61	Eichsfeld	Heilbad Heiligenstadt
03	Berlin	62	Elbe-Elster	Herzberg (Elster)
03	Thüringen	62	Nordhausen	Nordhausen
03	Berlin	63	Havelland	Rathenow
03	Thüringen	63	Wartburgkreis	Bad Salzungen
03	Berlin	64	Markisch Oderland	Seelow
03	Thüringen	64	Unstrut-Hainich-Kreis	Mühlhausen/Thüringen

03	Berlin	65	Oberhavel	Oranienburg
03	Thüringen	65	Kyffhäuserkreis! Kyffhäuserkreis	Sondershausen
03	Berlin	66	Oberspreewald-Lausitz	Senftenberg
03	Thüringen	66	Schmalkalden- Meiningen	Meiningen
03	Berlin	67	Oder-Spree	Beeskow
03	Thüringen	67	Gotha	Gotha
03	Berlin	68	Ostprignitz-Ruppin	Neuruppin
03	Thüringen	68	Sommerda! Sömmerda	Sommerda! Sömmerda
03	Berlin	69	Potsdam-Mittelmark	Bad Belzig
03	Thüringen	69	Hildburghausen	Hildburghausen
03	Berlin	70	Prignitz	Perleberg
03	Thüringen	70	Ilm-Kreis	Arnstadt
03	Berlin	71	Spree Neisse! Spree- Neiße	Forst (Lausitz)
03	Mecklenburg- Vorpommern	71	Mecklenburgische Seenplatte	Neubrandenburg
03	Thüringen	71	Weimarer Land	Apolda
03	Berlin	72	Teltow Flaming! Teltow- Fläming	Luckenwalde
03	Mecklenburg- Vorpommern	72	Rostock	Güstrow
03	Thüringen	72	Sonneberg	Sonneberg
03	Berlin	73	Uckermark	Prenzlau
03	Mecklenburg- Vorpommern	73	Vorpommern-Rügen! Vorpommern-Rügen	Stralsund
03	Thüringen	73	Saalfeld-Rudolstadt	Saalfeld/Saale
03	Mecklenburg- Vorpommern	74	Nordwestmecklenburg	Wismar
03	Thüringen	74	Saale-Holzland-Kreis	Eisenberg
03	Mecklenburg- Vorpommern	75	Vorpommern-Greifswald	Greifswald
03	Thüringen	75	Saale-Orla-Kreis	Schleiz
03	Mecklenburg- Vorpommern	76	Ludwigslust-Parchim	Parchim
03	Thüringen	76	Greiz	Greiz
03	Thüringen	77	Altenburger Land	Altenburg
03	Sachsen-Anhalt	81	Altmarkkreis Salzwedel	Salzwedel
03	Sachsen-Anhalt	82	Anhalt-Bitterfeld	Kothen! Köthen
03	Sachsen-Anhalt	83	Borde! Börde	Haldensleben

04	Sachsen-Anhalt	84	Burgenlandkreis	Naumburg (Saale)
04	Sachsen-Anhalt	85	Harz	Halberstadt
05	Sachsen-Anhalt	86	Jerichower Land	Burg
05	Sachsen-Anhalt	87	Mansfeld Sudharz! Mansfeld-Südharz	Sangerhausen
05	Sachsen-Anhalt	88	Saalekreis	Merseburg
05	Sachsen-Anhalt	89	Salzlandkreis	Bernburg (Saale)
05	Sachsen-Anhalt	90	Stendal	Stendal
05	Sachsen-Anhalt	91	Wittenberg	Lutherstadt Wittenberg
05	Niedersachsen	101	Braunschweig	
05	Niedersachsen	102	Salzgitter	
05	Niedersachsen	103	Wolfsburg	
05	Nordrhein- Westfalen	111	Düsseldorf	
05	Rheinland-Pfalz	111	Koblenz	
05	Baden- Württemberg	111	Stuttgart	
05	Nordrhein- Westfalen	112	Duisburg	
05	Nordrhein- Westfalen	113	Essen	
05	Nordrhein- Westfalen	114	Krefeld	
05	Baden- Württemberg	115	Boblingen! Böblingen	Boblingen! Böblingen
05	Nordrhein- Westfalen	116	Mönchengladbach	
05	Baden- Württemberg	116	Esslingen	Esslingen am Neckar
05	Nordrhein- Westfalen	117	Mülheim an der Ruhr	
05	Baden- Württemberg	117	Göppingen! Göppingen	Göppingen! Göppingen
05	Baden- Württemberg	118	Ludwigsburg	Ludwigsburg
05	Nordrhein- Westfalen	119	Oberhausen	
05	Baden- Württemberg	119	Rems-Murr-Kreis	Waiblingen
05	Nordrhein- Westfalen	120	Remscheid	
05	Baden- Württemberg	121	Heilbronn	

05	Nordrhein-Westfalen	122	Solingen	
05	Nordrhein-Westfalen	124	Wuppertal	
05	Baden-Württemberg	125	Heilbronn	Heilbronn ^[FN 3]
05	Baden-Württemberg	126	Hohenlohekreis	Künzelsau! Künzelsau
05	Baden-Württemberg	127	Schwabisch Hall! Schwäbisch Hall	Schwabisch Hall! Schwäbisch Hall
05	Baden-Württemberg	128	Main-Tauber-Kreis	Tauberbischofsheim
05	Rheinland-Pfalz	131	Ahrweiler	Bad Neuenahr-Ahrweiler
05	Rheinland-Pfalz	132	Altenkirchen (Westerwald)	Altenkirchen (Westerwald)
05	Rheinland-Pfalz	133	Bad Kreuznach	Bad Kreuznach
05	Rheinland-Pfalz	134	Birkenfeld	Birkenfeld
05	Rheinland-Pfalz	135	Cochem-Zell	Cochem
05	Baden-Württemberg	135	Heidenheim	Heidenheim an der Brenz
05	Baden-Württemberg	136	Ostalbkreis	Aalen
05	Rheinland-Pfalz	137	Mayen-Koblenz	Koblenz ^[FN 3]
05	Rheinland-Pfalz	138	Neuwied	Neuwied
05	Rheinland-Pfalz	140	Rhein Hunsrück Kreis! Rhein-Hunsrück-Kreis	Simmern/Hunsrück
05	Rheinland-Pfalz	141	Rhein-Lahn-Kreis	Bad Ems
05	Rheinland-Pfalz	143	Westerwaldkreis	Montabaur
05	Niedersachsen	151	Gifhorn	Gifhorn
05	Niedersachsen	152	Gottingen! Göttingen	Gottingen! Göttingen
05	Niedersachsen	153	Goslar	Goslar
05	Niedersachsen	154	Helmstedt	Helmstedt
05	Nordrhein-Westfalen	154	Kleve	Kleve
05	Niedersachsen	155	Northeim	Northeim
05	Niedersachsen	156	Osterode am Harz	Osterode am Harz
05	Niedersachsen	157	Peine	Peine
05	Niedersachsen	158	Wolfenbüttele! Wolfenbüttel	Wolfenbüttel
05	Nordrhein-Westfalen	158	Mettmann	Mettmann
05	Bayern	161	Ingolstadt	

05	Nordrhein-Westfalen	162	Rhein-Kreis Neuss	Neuss
06	Bayern	162	München	
06	Bayern	163	Rosenheim	
06	Nordrhein-Westfalen	166	Viersen	Viersen
06	Nordrhein-Westfalen	170	Wesel	Wesel
06	Bayern	171	Altötting! Altötting	Altötting
06	Bayern	172	Berchtesgadener Land	Bad Reichenhall
06	Bayern	173	Bad Tolz Wolftratshausen! Bad Tölz-Wolftratshausen	Bad Tölz
06	Bayern	174	Dachau	Dachau
06	Bayern	175	Ebersberg	Ebersberg
06	Bayern	176	Eichstatt! Eichstätt	Eichstätt
06	Bayern	177	Erding	Erding
06	Bayern	178	Freising	Freising
06	Bayern	179	Furstenfeldbruck! Fürstenfeldbruck	Fürstenfeldbruck
06	Bayern	180	Garmisch-Partenkirchen	Garmisch-Partenkirchen
06	Bayern	181	Landsberg am Lech	Landsberg am Lech
06	Bayern	182	Miesbach	Miesbach
06	Bayern	183	Muhldorf am Inn! Muhldorf am Inn	Muhldorf am Inn
06	Bayern	184	Munchen! München	München ^[FN 3]
06	Bayern	185	Neuburg- Schrobenhausen	Neuburg an der Donau
06	Bayern	186	Pfaffenhofen an der Ilm	Pfaffenhofen an der Ilm
06	Bayern	187	Rosenheim	Rosenheim ^[FN 3]
06	Bayern	188	Starnberg	Starnberg
06	Bayern	189	Traunstein	Traunstein
06	Bayern	190	Weilheim-Schongau	Weilheim in Oberbayern
06	Rheinland-Pfalz	211	Trier	
07	Baden- Württemberg	211	Baden-Baden	
07	Baden- Württemberg	212	Karlsruhe	
07	Baden- Württemberg	215	Karlsruhe	Karlsruhe ^[FN 3]

07	Baden-Württemberg	216	Rastatt	Rastatt
07	Baden-Württemberg	221	Heidelberg	
07	Baden-Württemberg	222	Mannheim	
07	Baden-Württemberg	225	Neckar-Odenwald-Kreis	Mosbach
07	Baden-Württemberg	226	Rhein-Neckar-Kreis	Heidelberg ^[FN 3]
07	Rheinland-Pfalz	231	Bernkastel-Wittlich	Wittlich
07	Baden-Württemberg	231	Pforzheim	
07	Rheinland-Pfalz	232	Eifelkreis Bitburg Prüm! Eifelkreis Bitburg-Prüm	Bitburg
07	Rheinland-Pfalz	233	Vulkaneifel	Daun
07	Rheinland-Pfalz	235	Trier-Saarburg	Trier ^[FN 3]
07	Baden-Württemberg	235	Calw	Calw
07	Baden-Württemberg	236	Enzkreis	Pforzheim ^[FN 3]
07	Baden-Württemberg	237	Freudenstadt	Freudenstadt
07	Niedersachsen	241	Hannover, Region ^[FN 2]	Hannover
07	Niedersachsen	251	Diepholz	Diepholz
07	Niedersachsen	252	Hamel-Pyrmont	Hamel
07	Niedersachsen	254	Hildesheim	Hildesheim
07	Niedersachsen	255	Holzwinden	Holzwinden
07	Niedersachsen	256	Nienburg/Weser	Nienburg/Weser
07	Niedersachsen	257	Schaumburg	Stadthagen
07	Bayern	261	Landshut	
07	Bayern	262	Passau	
07	Bayern	263	Straubing	
07	Bayern	271	Deggendorf	Deggendorf
07	Bayern	272	Freyung-Grafenau	Freyung
07	Bayern	273	Kelheim	Kelheim
07	Bayern	274	Landshut	Landshut ^[FN 3]
07	Bayern	275	Passau	Passau ^[FN 3]
07	Bayern	276	Regen	Regen
07	Bayern	277	Rottal-Inn	Pfarrkirchen
07	Bayern	278	Straubing-Bogen	Straubing ^[FN 3]
07	Bayern	279	Dingolfing-Landau	Dingolfing

07	Rheinland-Pfalz	311	Frankenthal (Pfalz)	
08	Baden-Württemberg	311	Freiburg im Breisgau	
08	Rheinland-Pfalz	312	Kaiserslautern	
08	Nordrhein-Westfalen	313	Aachen[1]	
08	Rheinland-Pfalz	313	Landau in der Pfalz	
08	Nordrhein-Westfalen	314	Bonn	
08	Rheinland-Pfalz	314	Ludwigshafen am Rhein	
08	Nordrhein-Westfalen	315	Köln	
08	Rheinland-Pfalz	315	Mainz	
08	Baden-Württemberg	315	Breisgau-Hochschwarzwald	Freiburg im Breisgau ^[FN 3]
08	Nordrhein-Westfalen	316	Leverkusen	
08	Rheinland-Pfalz	316	Neustadt an der Weinstraße	
08	Baden-Württemberg	316	Emmendingen	Emmendingen
08	Rheinland-Pfalz	317	Pirmasens	
08	Baden-Württemberg	317	Ortenaukreis	Offenburg
08	Rheinland-Pfalz	318	Speyer	
08	Rheinland-Pfalz	319	Worms	
08	Rheinland-Pfalz	320	Zweibrücken	
08	Baden-Württemberg	325	Rottweil	Rottweil
08	Baden-Württemberg	326	Schwarzwald-Baar-Kreis	Villingen-Schwenningen
08	Baden-Württemberg	327	Tuttlingen	Tuttlingen
08	Rheinland-Pfalz	331	Alzey-Worms	Alzey
08	Rheinland-Pfalz	332	Bad Dürkheim! Bad Dürkheim	Bad Dürkheim
08	Rheinland-Pfalz	333	Donnersbergkreis	Kirchheimbolanden
08	Nordrhein-Westfalen	334	Aachen, Städteregion ^[FN 2]	Aachen
08	Rheinland-Pfalz	334	Germersheim	Germersheim
08	Rheinland-Pfalz	335	Kaiserslautern	Kaiserslautern ^[FN 3]

08	Baden-Württemberg	335	Konstanz	Konstanz
08	Rheinland-Pfalz	336	Kusel	Kusel
08	Baden-Württemberg	336	Lorrach! Lörrach	Lorrach! Lörrach
08	Rheinland-Pfalz	337	Sudliche Weinstrasse! Südliche Weinstraße	Landau in der Pfalz ^[FN 3]
08	Baden-Württemberg	337	Waldshut	Waldshut-Tiengen
08	Rheinland-Pfalz	338	Rhein-Pfalz-Kreis	Ludwigshafen am Rhein ^[FN 3]
08	Rheinland-Pfalz	339	Mainz-Bingen	Ingelheim am Rhein
08	Rheinland-Pfalz	340	Sudwestpfalz! Südwestpfalz	Pirmasens ^[FN 3]
08	Bayern	341	Bamberg	Bamberg ^[FN 3]
08	Niedersachsen	351	Celle	Celle
08	Niedersachsen	352	Cuxhaven	Cuxhaven
08	Niedersachsen	353	Harburg	Winsen (Luhe)
08	Niedersachsen	354	Luchow Dannenberg! Lüchow-Dannenberg	Luchow! Lüchow (Wendland)
08	Nordrhein-Westfalen	354	Aachen	
08	Niedersachsen	355	Luneburg! Lüneburg	Luneburg! Lüneburg
08	Niedersachsen	356	Osterholz	Osterholz-Scharmbeck
08	Niedersachsen	357	Rotenburg (Wümme)	Rotenburg (Wümme)
08	Niedersachsen	358	Heidekreis	Bad Fallingb. (Aller)
09	Nordrhein-Westfalen	358	Duren! Düren	Düren
09	Niedersachsen	359	Stade	Stade
09	Niedersachsen	360	Uelzen	Uelzen
09	Niedersachsen	361	Verden	Verden (Aller)
09	Bayern	361	Amberg	
09	Nordrhein-Westfalen	362	Rhein-Erft-Kreis	Bergheim
09	Bayern	362	Regensburg	
09	Bayern	363	Weiden in der Oberpfalz	
09	Nordrhein-Westfalen	366	Euskirchen	Euskirchen
09	Nordrhein-Westfalen	370	Heinsberg	Heinsberg
09	Bayern	371	Amberg-Sulzbach	Amberg ^[FN 3]
09	Bayern	372	Cham	Cham

09	Bayern	373	Neumarkt in der Oberpfalz	Neumarkt in der Oberpfalz
09	Nordrhein-Westfalen	374	Oberbergischer Kreis	Gummersbach
09	Bayern	374	Neustadt an der Waldnaab	Neustadt an der Waldnaab
09	Bayern	375	Regensburg	Regensburg ^[FN 3]
09	Bayern	376	Schwandorf	Schwandorf
09	Bayern	377	Tirschenreuth	Tirschenreuth
09	Nordrhein-Westfalen	378	Rheinisch-Bergischer Kreis	Bergisch Gladbach
09	Nordrhein-Westfalen	382	Rhein-Sieg-Kreis	Siegburg
09	Niedersachsen	401	Delmenhorst	
09	Niedersachsen	402	Emden	
09	Niedersachsen	403	Oldenburg	
09	Niedersachsen	404	Osnabrück	
09	Niedersachsen	405	Wilhelmshaven	
09	Hessen	411	Darmstadt	
09	Hessen	412	Frankfurt am Main	
09	Hessen	413	Offenbach am Main	
09	Hessen	414	Wiesbaden	
09	Baden-Württemberg	415	Reutlingen	Reutlingen
09	Baden-Württemberg	416	Tubingen! Tübingen	Tubingen! Tübingen
09	Baden-Württemberg	417	Zollernalbkreis	Balingen
09	Baden-Württemberg	421	Ulm	
09	Baden-Württemberg	425	Alb-Donau-Kreis	Ulm ^[FN 3]
09	Baden-Württemberg	426	Biberach	Biberach an der Riß
09	Hessen	431	Bergstraße	Heppenheim
09	Hessen	432	Darmstadt-Dieburg	Darmstadt ^[FN 3]
09	Hessen	433	Gross Gerau! Groß-Gerau	Groß-Gerau
09	Hessen	434	Hochtaunuskreis	Bad Homburg vor der Höhe
09	Hessen	435	Main-Kinzig-Kreis	Gelnhausen
09	Baden-Württemberg	435	Bodenseekreis	Friedrichshafen
09	Hessen	436	Main-Taunus-Kreis	Hofheim am Taunus

09	Baden-Württemberg	436	Ravensburg	Ravensburg
09	Hessen	437	Odenwaldkreis	Erbach
09	Baden-Württemberg	437	Sigmaringen	Sigmaringen
09	Hessen	438	Offenbach	Dietzenbach
09	Hessen	439	Rheingau-Taunus-Kreis	Bad Schwalbach
09	Hessen	440	Wetteraukreis	Friedberg (Hessen)
09	Niedersachsen	451	Ammerland	Westerstede
09	Niedersachsen	452	Aurich	Aurich
09	Niedersachsen	453	Cloppenburg	Cloppenburg
09	Niedersachsen	454	Emsland	Meppen
09	Niedersachsen	455	Friesland	Jever
09	Niedersachsen	456	Grafschaft Bentheim	Nordhorn
09	Niedersachsen	457	Leer	Leer (Ostfriesland)
09	Niedersachsen	458	Oldenburg	Wildeshausen
09	Niedersachsen	459	Osnabrück! Osnabrück	Osnabrück ^[FN 3]
09	Niedersachsen	460	Vechta	Vechta
09	Niedersachsen	461	Wesermarsch	Brake (Unterweser)
09	Bayern	461	Bamberg	
09	Niedersachsen	462	Wittmund	Wittmund
09	Bayern	462	Bayreuth	
09	Bayern	463	Coburg	
09	Bayern	464	Hof	
09	Bayern	472	Bayreuth	Bayreuth ^[FN 3]
09	Bayern	473	Coburg	Coburg ^[FN 3]
09	Bayern	474	Forchheim	Forchheim
09	Bayern	475	Hof	Hof ^[FN 3]
09	Bayern	476	Kronach	Kronach
09	Bayern	477	Kulmbach	Kulmbach
09	Bayern	478	Lichtenfels	Lichtenfels
09	Bayern	479	Wunsiedel im Fichtelgebirge	Wunsiedel
09	Sachsen	511	Chemnitz	
09	Nordrhein-Westfalen	512	Bottrop	
09	Nordrhein-Westfalen	513	Gelsenkirchen	
09	Nordrhein-Westfalen	515	Münster	
09	Sachsen	521	Erzgebirgskreis	Annaberg-Buchholz
09	Sachsen	522	Mittelsachsen	Freiberg
09	Sachsen	523	Vogtlandkreis	Plauen

09	Sachsen	524	Zwickau	Zwickau
09	Hessen	531	Gießen	Gießen
09	Hessen	532	Lahn-Dill-Kreis	Wetzlar
09	Hessen	533	Limburg-Weilburg	Limburg an der Lahn
09	Hessen	534	Marburg-Biedenkopf	Marburg
09	Hessen	535	Vogelsbergkreis	Lauterbach (Hessen)
09	Nordrhein-Westfalen	554	Borken	Borken
09	Nordrhein-Westfalen	558	Coesfeld	Coesfeld
09	Bayern	561	Ansbach	
09	Nordrhein-Westfalen	562	Recklinghausen	Recklinghausen
09	Bayern	562	Erlangen	
09	Bayern	563	Fürth	
09	Bayern	564	Nürnberg	
09	Bayern	565	Schwabach	
09	Nordrhein-Westfalen	566	Steinfurt	Steinfurt
09	Nordrhein-Westfalen	570	Warendorf	Warendorf
09	Bayern	571	Ansbach	Ansbach ^[FN 3]
10	Bayern	572	Erlangen Hochstatt! Erlangen-Höchstadt	Erlangen ^[FN 3]
10	Bayern	573	Furth! Fürth	Zirndorf
10	Bayern	574	Nurnberger Land! Nürnberger Land	Lauf an der Pegnitz
10	Bayern	575	Neustadt an der Aisch- Bad Windsheim	Neustadt an der Aisch
10	Bayern	576	Roth	Roth
10	Bayern	577	Weißenburg- Gunzenhausen	Weißenburg i.Bay.
11	Sachsen	612	Dresden	
12	Sachsen	625	Bautzen	Bautzen
12	Sachsen	626	Gorlitz! Görlitz	Gorlitz! Görlitz
12	Sachsen	627	Meissen! Meißen	Meißen
12	Sachsen	628	Sachsische Schweiz Osterzgebirge	Pirna
12	Hessen	631	Fulda	Fulda
12	Hessen	632	Hersfeld-Rotenburg	Bad Hersfeld
12	Hessen	633	Kassel	Kassel ^[FN 3]

12	Hessen	634	Schwalm-Eder-Kreis	Homberg (Efze)
12	Hessen	635	Waldeck-Frankenberg	Korbach
12	Hessen	636	Werra Meissner Kreis	Eschwege
12	Bayern	661	Aschaffenburg	
12	Bayern	662	Schweinfurt	
12	Bayern	663	Würzburg	
12	Bayern	671	Aschaffenburg	Aschaffenburg ^[FN 3]
12	Bayern	672	Bad Kissingen	Bad Kissingen
12	Bayern	673	Rhon Grabfeld! Rhön-Grabfeld	Bad Neustadt an der Saale
12	Bayern	674	Hassberge	Haßfurt
12	Bayern	675	Kitzingen	Kitzingen
13	Bayern	676	Miltenberg	Miltenberg
13	Bayern	677	Main-Spessart	Karlstadt
13	Bayern	678	Schweinfurt	Schweinfurt ^[FN 3]
13	Bayern	679	Würzburg	Würzburg ^[FN 3]
13	Nordrhein-Westfalen	711	Bielefeld	
13	Sachsen	713	Leipzig	
13	Sachsen	729	Leipzig	Borna
13	Sachsen	730	Nordsachsen	Torgau
14	Nordrhein-Westfalen	754	Gutersloh! Gütersloh	Gütersloh
14	Nordrhein-Westfalen	758	Herford	Herford
14	Bayern	761	Augsburg	
14	Nordrhein-Westfalen	762	Hoxter! Höxter	Hoxter! Höxter
14	Bayern	762	Kaufbeuren	
14	Bayern	763	Kempten (Allgäu)	
14	Bayern	764	Memmingen	
14	Nordrhein-Westfalen	766	Lippe	Detmold
14	Nordrhein-Westfalen	770	Minden Lubbecke	Minden
14	Bayern	771	Aichach-Friedberg	Aichach
14	Bayern	772	Augsburg	Augsburg ^[FN 3]
14	Bayern	773	Dillingen an der Donau	Dillingen an der Donau
14	Nordrhein-Westfalen	774	Paderborn	Paderborn
15	Bayern	774	Gunzburg! Günzburg	Günzburg
15	Bayern	775	Neu-Ulm	Neu-Ulm
15	Bayern	776	Lindau (Bodensee)	Lindau (Bodensee)

15	Bayern	777	Ostallgau! Ostallgäu	Marktobersdorf
15	Bayern	778	Unterallgau! Unterallgäu	Mindelheim
15	Bayern	779	Donau-Ries	Donauwörth
15	Bayern	780	Oberallgau! Oberallgäu	Sonthofen
15	Nordrhein-Westfalen	911	Bochum	
15	Nordrhein-Westfalen	913	Dortmund	
15	Nordrhein-Westfalen	914	Hagen	
15	Nordrhein-Westfalen	915	Hamm	
15	Nordrhein-Westfalen	916	Herne	
15	Nordrhein-Westfalen	954	Ennepe-Ruhr-Kreis	Schwelm
15	Nordrhein-Westfalen	958	Hochsauerlandkreis	Meschede
16	Nordrhein-Westfalen	962	Markischer Kreis	Ludenscheid
16	Nordrhein-Westfalen	966	Olpe	Olpe
16	Nordrhein-Westfalen	970	Siegen-Wittgenstein	Siegen
16	Nordrhein-Westfalen	974	Soest	Soest
16	Nordrhein-Westfalen	978	Unna	Unna
16	Hamburg	000	Hamburg	
16	Schleswig-Holstein	001	Flensburg	
16	Schleswig-Holstein	002	Kiel	
16	Schleswig-Holstein	003	Lübeck	
16	Schleswig-Holstein	004	Neumünster	
16	Hanzestad Bremen	011	Bremen	
16	Hanzestad Bremen	012	Bremerhaven	
16	Schleswig-Holstein	051	Dithmarschen	Heide
16	Schleswig-Holstein	053	Herzogtum Lauenburg	Ratzeburg

16	Schleswig-Holstein	054	Nordfriesland	Husum
16	Schleswig-Holstein	055	Ostholstein	Eutin
16	Schleswig-Holstein	056	Pinneberg	Pinneberg
16	Schleswig-Holstein	057	Plön! Plön	Plön
16	Schleswig-Holstein	058	Rendsburg-Eckernförde	Rendsburg
16	Schleswig-Holstein	059	Schleswig-Flensburg	Schleswig
16	Schleswig-Holstein	060	Segeberg	Bad Segeberg
16	Schleswig-Holstein	061	Steinburg	Itzehoe
16	Schleswig-Holstein	062	Stormarn	Bad Oldesloe

Bijlage 2. Herkomstregio's Finland

Nummer	Plaats	Provincie
043	Eckerö	Ahvenanman lääni
060	Finström	Ahvenanman lääni
062	Föglö	Ahvenanman lääni
065	Geta	Ahvenanman lääni
076	Hammarland	Ahvenanman lääni
170	Jomala	Ahvenanman lääni
295	Kumlinge	Ahvenanman lääni
318	Kökar	Ahvenanman lääni
417	Lemland	Ahvenanman lääni
438	Lumparland	Ahvenanman lääni
478	Maarianhamina-Marie-hamn	Ahvenanman lääni
736	Saltvik	Ahvenanman lääni
766	Sottunga	Ahvenanman lääni
771	Sund	Ahvenanman lääni
012	Anjala	Etelä-Suomen lääni
013	Antrea	Etelä-Suomen lääni
015	Artjärvi-Artsjö	Etelä-Suomen lääni
016	Asikkala	Etelä-Suomen lääni
018	Askola	Etelä-Suomen lääni
034	Bromarv	Etelä-Suomen lääni
039	Degerby	Etelä-Suomen lääni
044	Elimäki	Etelä-Suomen lääni
049	Espoo-Esbo	Etelä-Suomen lääni
075	Hamina-Fredrikshamn	Etelä-Suomen lääni
078	Hanko-Hangö	Etelä-Suomen lääni
080	Harlu	Etelä-Suomen lääni
081	Hartola	Etelä-Suomen lääni
082	Hattula	Etelä-Suomen lääni
083	Hauho	Etelä-Suomen lääni
086	Hausjärvi	Etelä-Suomen lääni
088	Heinola	Etelä-Suomen lääni
091	Helsinki-Helsingfors	Etelä-Suomen lääni
092	Vantaa-Vanda	Etelä-Suomen lääni
093	Hiitola	Etelä-Suomen lääni
098	Hollola	Etelä-Suomen lääni
103	Humppila	Etelä-Suomen lääni
104	Huopalahti-Hoplaks	Etelä-Suomen lääni
106	Hyvinkää-Hyvinge	Etelä-Suomen lääni
107	Hyvinkään mlk-Hyvinge lk	Etelä-Suomen lääni

109	Hämeenlinna-Tavastehus	Etelä-Suomen lääni
110	Hämeenlinnan mlk-Tavaste-hus lk	Etelä-Suomen lääni
111	Heinola	Etelä-Suomen lääni
142	Iitti	Etelä-Suomen lääni
163	Jaala	Etelä-Suomen lääni
165	Janakkala	Etelä-Suomen lääni
169	Jokioinen-Jockis	Etelä-Suomen lääni
173	Joutseno	Etelä-Suomen lääni
186	Järvenpää-Träskända	Etelä-Suomen lääni
210	Kalvola	Etelä-Suomen lääni
215	Kanneljärvi	Etelä-Suomen lääni
220	Karjaa-Karis	Etelä-Suomen lääni
221	Karjaan mlk-Karis lk	Etelä-Suomen lääni
223	Karjalohja-Karislojo	Etelä-Suomen lääni
224	Karkkila-Högfors	Etelä-Suomen lääni
235	Kauniainen-Grankulla	Etelä-Suomen lääni
245	Kerava-Kervo	Etelä-Suomen lääni
294	Kulosaaren hk-Brändö	Etelä-Suomen lääni
306	Kuusankoski	Etelä-Suomen lääni
311	Kymi-Kymmene	Etelä-Suomen lääni
316	Kärkölä	Etelä-Suomen lääni
321	Kyyrölä	Etelä-Suomen lääni
397	Lahdenpohja	Etelä-Suomen lääni
398	Lahti-Lahtis	Etelä-Suomen lääni
401	Lammi	Etelä-Suomen lääni
402	Lapinjärvi-Lappträsk ks. Lapinlahti	Etelä-Suomen lääni
405	Lappeenranta-Villmanstrand	Etelä-Suomen lääni
407	Lapinjärvi-Lappträsk	Etelä-Suomen lääni
411	Lauritsala	Etelä-Suomen lääni
412	Lavansaari	Etelä-Suomen lääni
416	Lemi	Etelä-Suomen lääni
424	Liljendal	Etelä-Suomen lääni
427	Lohja-Lojo	Etelä-Suomen lääni
433	Loppi	Etelä-Suomen lääni
434	Loviisa-Lovisa	Etelä-Suomen lääni
441	Luumäki	Etelä-Suomen lääni
489	Miehikkälä	Etelä-Suomen lääni
504	Myrskylä-Mörskom	Etelä-Suomen lääni
505	Mäntsälä	Etelä-Suomen lääni
532	Nastola	Etelä-Suomen lääni
539	Nuijamaa	Etelä-Suomen lääni
540	Nummi-Pusula	Etelä-Suomen lääni

543	Nurmijärvi	Etelä-Suomen lääni
560	Orimattila	Etelä-Suomen lääni
566	Oulunkylä-Äggelby	Etelä-Suomen lääni
576	Padasjoki	Etelä-Suomen lääni
580	Parikkala	Etelä-Suomen lääni
606	Pohja-Pojo	Etelä-Suomen lääni
611	Pornainen-Borgnäs	Etelä-Suomen lääni
612	Porvoo-Borgå	Etelä-Suomen lääni
616	Pukkila	Etelä-Suomen lääni
622	Pusula	Etelä-Suomen lääni
624	Pyhtää-Pyttis	Etelä-Suomen lääni
638	Porvoo-Borgå	Etelä-Suomen lääni
689	Rautjärvi	Etelä-Suomen lääni
692	Renko	Etelä-Suomen lääni
694	Riihimäki	Etelä-Suomen lääni
701	Ruotsinpyhtää-Strömfors	Etelä-Suomen lääni
710	Raasepori-Raseborg	Etelä-Suomen lääni
728	Saari	Etelä-Suomen lääni
735	Saloinen	Etelä-Suomen lääni
737	Sammatti	Etelä-Suomen lääni
739	Savitaipale	Etelä-Suomen lääni
752	Simpele	Etelä-Suomen lääni
753	Sipoo-Sibbo	Etelä-Suomen lääni
754	Anjalankoski	Etelä-Suomen lääni
755	Siuntio-Sjundeå	Etelä-Suomen lääni
756	Snappertuna	Etelä-Suomen lääni
775	Suomenniemi	Etelä-Suomen lääni
780	Suursaari	Etelä-Suomen lääni
781	Sysmä	Etelä-Suomen lääni
831	Taipalsaari	Etelä-Suomen lääni
834	Tammela	Etelä-Suomen lääni
835	Tammisaari-Ekenäs	Etelä-Suomen lääni
836	Tammisaaren mlk-Ekenäs lk	Etelä-Suomen lääni
842	Tenhola-Tenala	Etelä-Suomen lääni
843	Terijoki	Etelä-Suomen lääni
855	Tuulos	Etelä-Suomen lääni
858	Tuusula-Tusby	Etelä-Suomen lääni
891	Uukuniemi	Etelä-Suomen lääni
909	Valkeala	Etelä-Suomen lääni
917	Vehkalahti-Veckelax	Etelä-Suomen lääni
927	Vihti-Vichtis	Etelä-Suomen lääni
935	Virolahti	Etelä-Suomen lääni

938	Vuoksela	Etelä-Suomen lääni
941	Vårdö	Etelä-Suomen lääni
978	Ylämaa	Etelä-Suomen lääni
153	Imatra	Etelä-Suomen lääni
014	Anttola	Itä-Suomen lääni
045	Eno	Itä-Suomen lääni
046	Enonkoski	Itä-Suomen lääni
085	Haukivuori	Itä-Suomen lääni
089	Heinolan mlk-Heinola lk	Itä-Suomen lääni
090	Heinävesi	Itä-Suomen lääni
097	Hirvensalmi	Itä-Suomen lääni
140	Iisalmi-Idensalmi	Itä-Suomen lääni
141	Iisalmen mlk	Itä-Suomen lääni
146	Ilomantsi-Ilomants	Itä-Suomen lääni
149	Inkoo-Ingå	Itä-Suomen lääni
167	Joensuu	Itä-Suomen lääni
171	Joroinen-Jorois	Itä-Suomen lääni
174	Juankoski	Itä-Suomen lääni
176	Juuka	Itä-Suomen lääni
178	Juva	Itä-Suomen lääni
184	Jäppilä	Itä-Suomen lääni
204	Kaavi	Itä-Suomen lääni
212	Kangaslampi	Itä-Suomen lääni
213	Kangasniemi	Itä-Suomen lääni
227	Karttula	Itä-Suomen lääni
239	Keitele	Itä-Suomen lääni
246	Kerimäki	Itä-Suomen lääni
248	Kesälahti	Itä-Suomen lääni
297	Kuopio	Itä-Suomen lääni
298	Kuopion mlk	Itä-Suomen lääni
309	Outokumpu	Itä-Suomen lääni
314	Käkisalmen mlk	Itä-Suomen lääni
420	Leppävirta	Itä-Suomen lääni
422	Lieksa	Itä-Suomen lääni
426	Liperi	Itä-Suomen lääni
476	Maaninka	Itä-Suomen lääni
491	Mikkeli-S:t Michel	Itä-Suomen lääni
502	Muuruvesi	Itä-Suomen lääni
507	Mäntyharju	Itä-Suomen lääni
534	Nilsjä	Itä-Suomen lääni
541	Nurmes	Itä-Suomen lääni
542	Nurmeksen mlk	Itä-Suomen lääni

588	Pertunmaa	Itä-Suomen lääni
593	Pieksämäen	Itä-Suomen lääni
594	Pieksämäen mlk-Pieksä-mäki	Itä-Suomen lääni
595	Pielavesi	Itä-Suomen lääni
596	Pielisensuu	Itä-Suomen lääni
597	Pielisjärvi	Itä-Suomen lääni
600	Pihlajavesi	Itä-Suomen lääni
607	Polvijärvi	Itä-Suomen lääni
613	Porvoon mlk-Borgå lk	Itä-Suomen lääni
618	Punkaharju	Itä-Suomen lääni
623	Puumala	Itä-Suomen lääni
632	Pyhäselkä	Itä-Suomen lääni
640	Pieksänmaa	Itä-Suomen lääni
681	Rantasalmi	Itä-Suomen lääni
686	Rautalampi	Itä-Suomen lääni
687	Rautavaara	Itä-Suomen lääni
695	Riistavesi	Itä-Suomen lääni
696	Ristiina	Itä-Suomen lääni
703	Ruskeala	Itä-Suomen lääni
706	Räisälä	Itä-Suomen lääni
707	Rääkkylä	Itä-Suomen lääni
740	Savonlinna-Nyslott	Itä-Suomen lääni
741	Savonranta	Itä-Suomen lääni
749	Siilinjärvi	Itä-Suomen lääni
757	Soanlahti	Itä-Suomen lääni
762	Sonkajärvi	Itä-Suomen lääni
768	Sulkava	Itä-Suomen lääni
778	Suonenjoki	Itä-Suomen lääni
779	Suoniemi	Itä-Suomen lääni
786	Säyneinen	Itä-Suomen lääni
789	Sääminki	Itä-Suomen lääni
844	Tervo	Itä-Suomen lääni
848	Tohmajärvi	Itä-Suomen lääni
856	Tuupovaara	Itä-Suomen lääni
857	Tuusniemi	Itä-Suomen lääni
862	Tytärsaari	Itä-Suomen lääni
911	Valtimo	Itä-Suomen lääni
914	Vanaja	Itä-Suomen lääni
915	Varkaus	Itä-Suomen lääni
916	Varpaisjärvi	Itä-Suomen lääni
919	Vehmersalmi	Itä-Suomen lääni
921	Vesanto	Itä-Suomen lääni

925	Vieremä	Itä-Suomen lääni
937	Virtasalmi	Itä-Suomen lääni
943	Värtsilä	Itä-Suomen lääni
002	Aitolahti	Länsi-Suomen Lááni
003	Akaa	Länsi-Suomen Lááni
004	Alahärmä	Länsi-Suomen Lááni
005	Alajärvi	Länsi-Suomen Lááni
006	Alastaro	Länsi-Suomen Lááni
008	Alaveteli-Nedervetil	Länsi-Suomen Lááni
010	Alavus	Länsi-Suomen Lááni
011	Angelniemi	Länsi-Suomen Lááni
017	Askainen-Villnäs	Länsi-Suomen Lááni
019	Aura	Länsi-Suomen Lááni
020	Akaa	Länsi-Suomen Lááni
032	Bergö	Länsi-Suomen Lááni
033	Björköby	Länsi-Suomen Lááni
035	Brändö	Länsi-Suomen Lááni
040	Dragsfjärd	Länsi-Suomen Lááni
048	Eräjärvi	Länsi-Suomen Lááni
050	Eura	Länsi-Suomen Lááni
051	Eurajoki-Euraáminne	Länsi-Suomen Lááni
052	Evijärvi	Länsi-Suomen Lááni
061	Forssa	Länsi-Suomen Lááni
068	Haaga-Haga	Länsi-Suomen Lááni
073	Halikko	Länsi-Suomen Lááni
074	Halsua	Länsi-Suomen Lááni
077	Hankasalmi	Länsi-Suomen Lááni
079	Harjavalta	Länsi-Suomen Lááni
087	Heinjoki	Länsi-Suomen Lááni
094	Hiittinen-Hitis	Länsi-Suomen Lááni
095	Himanka	Länsi-Suomen Lááni
096	Hinnerjoki	Länsi-Suomen Lááni
099	Honkajoki	Länsi-Suomen Lááni
100	Honkilahti	Länsi-Suomen Lááni
101	Houtskari-Houtskär	Länsi-Suomen Lááni
102	Huittinen	Länsi-Suomen Lááni
108	Hämeenkyrö-Tavastkyro	Länsi-Suomen Lááni
143	Ikaalinen-Ikalis	Länsi-Suomen Lááni
144	Ikaalinen	Länsi-Suomen Lááni
145	Ilmajoki	Länsi-Suomen Lááni
150	Iniö	Länsi-Suomen Lááni
151	Isojoki-Storå	Länsi-Suomen Lááni

152	Isokyrö-Storkyro	Länsi-Suomen Lááni
164	Jalasjärvi	Länsi-Suomen Lááni
166	Jepua-Jeppo	Länsi-Suomen Lááni
172	Joutsa	Länsi-Suomen Lááni
175	Jurva	Länsi-Suomen Lááni
177	Juupajoki	Länsi-Suomen Lááni
179	Jyväskylä	Länsi-Suomen Lááni
180	Jyväskylän mlk-Jyväskylä lk	Länsi-Suomen Lááni
181	Jämijärvi	Länsi-Suomen Lááni
182	Jämsä	Länsi-Suomen Lááni
183	Jämsänkoski	Länsi-Suomen Lááni
201	Karhula	Länsi-Suomen Lááni
202	Kaarina-S:t Karins	Länsi-Suomen Lááni
203	Kaarlela-Karleby	Länsi-Suomen Lááni
207	Kakskerta	Länsi-Suomen Lááni
209	Kalanti	Länsi-Suomen Lááni
211	Kangasala	Länsi-Suomen Lááni
214	Kankaanpää	Länsi-Suomen Lááni
216	Kannonkoski	Länsi-Suomen Lááni
217	Kannus	Länsi-Suomen Lááni
218	Karjoki-Bötom	Länsi-Suomen Lááni
219	Karinainen	Länsi-Suomen Lááni
225	Karkku	Länsi-Suomen Lááni
226	Karstula	Länsi-Suomen Lááni
228	Karuna	Länsi-Suomen Lááni
230	Karvia	Länsi-Suomen Lááni
231	Kaskinen-Kaskö	Länsi-Suomen Lááni
232	Kauhajoki	Länsi-Suomen Lááni
233	Kauhava	Länsi-Suomen Lááni
234	Kaukola	Länsi-Suomen Lááni
236	Kaustinen-Kaustby	Länsi-Suomen Lááni
237	Kauvatsa	Länsi-Suomen Lááni
238	Keikyä	Länsi-Suomen Lááni
243	Kemiö-Kimito	Länsi-Suomen Lááni
249	Keuruu	Länsi-Suomen Lááni
250	Kihniö	Länsi-Suomen Lááni
289	Kuhmalahti	Länsi-Suomen Lááni
291	Kuhmoinen	Länsi-Suomen Lááni
293	Kullaa	Länsi-Suomen Lááni
299	Kuorevesi	Länsi-Suomen Lááni
300	Kuortane	Länsi-Suomen Lááni
301	Kurikka	Länsi-Suomen Lááni

302	Kurkijoki	Länsi-Suomen Lááni
303	Kuru	Länsi-Suomen Lááni
304	Kustavi-Gustavs	Länsi-Suomen Lááni
307	Kuusisto-Kustö	Länsi-Suomen Lááni
308	Kuusjoki	Länsi-Suomen Lááni
310	Kylmäkoski	Länsi-Suomen Lááni
312	Kyyjärvi	Länsi-Suomen Lááni
313	Käkisalmi	Länsi-Suomen Lááni
315	Kälviä-Kelviä	Länsi-Suomen Lááni
319	Köyliö-Kjulo	Länsi-Suomen Lááni
322	Kemiönsaari-Kimitoön	Länsi-Suomen Lááni
399	Laihia-Laihela	Länsi-Suomen Lááni
400	Laitila	Länsi-Suomen Lááni
406	Lappi	Länsi-Suomen Lááni
408	Lappo-Lapua	Länsi-Suomen Lááni
409	Lapväärtti-Lappfjärd	Länsi-Suomen Lááni
410	Laukaa	Länsi-Suomen Lááni
413	Lavia	Länsi-Suomen Lááni
414	Lehtimäki	Länsi-Suomen Lááni
415	Leivonmäki	Länsi-Suomen Lááni
418	Lempäälä	Länsi-Suomen Lááni
419	Lemu	Länsi-Suomen Lááni
421	Lestijärvi	Länsi-Suomen Lááni
423	Lieto-Lundo	Länsi-Suomen Lááni
430	Loimaa	Länsi-Suomen Lááni
431	Loimaan kunta-Loimaa kommun	Länsi-Suomen Lááni
432	Lokalahti	Länsi-Suomen Lááni
435	Luhanka	Länsi-Suomen Lááni
439	Luopioinen	Länsi-Suomen Lááni
440	Luoto-Larsmo	Länsi-Suomen Lááni
442	Luvia	Länsi-Suomen Lááni
443	Längelmäki	Länsi-Suomen Lááni
444	Lohja-Lojo	Länsi-Suomen Lááni
445	Parainen-Pargas	Länsi-Suomen Lááni
475	Maalahti-Malax	Länsi-Suomen Lááni
477	Maaria-S:t Marie	Länsi-Suomen Lááni
479	Maksamaa-Maxmo	Länsi-Suomen Lááni
480	Marttila	Länsi-Suomen Lááni
481	Masku	Länsi-Suomen Lááni
482	Mellilä	Länsi-Suomen Lááni
484	Merikarvia-Sastmola	Länsi-Suomen Lááni
485	Merimasku	Länsi-Suomen Lááni

486	Messukylä	Länsi-Suomen Lááni
487	Metsämaa	Länsi-Suomen Lááni
490	Mietoinen	Länsi-Suomen Lááni
493	Mouhijärvi	Länsi-Suomen Lááni
495	Multia	Länsi-Suomen Lááni
496	Munsala	Länsi-Suomen Lááni
497	Muolaa	Länsi-Suomen Lááni
499	Mustasaari-Korsholm	Länsi-Suomen Lááni
500	Muurame	Länsi-Suomen Lááni
501	Muurla	Länsi-Suomen Lááni
503	Mynämäki	Länsi-Suomen Lááni
506	Mänttä	Länsi-Suomen Lááni
508	Mänttä-Vilppula	Länsi-Suomen Lááni
529	Naantali-Nådendal	Länsi-Suomen Lááni
530	Naantalín mlk-Nådendals	Länsi-Suomen Lááni
531	Nakkila	Länsi-Suomen Lááni
533	Nauvo-Nagu	Länsi-Suomen Lááni
536	Nokia	Länsi-Suomen Lááni
537	Noormarkku-Norrmark	Länsi-Suomen Lááni
538	Nousiainen-Nousis	Länsi-Suomen Lááni
544	Nurmo	Länsi-Suomen Lááni
545	Närpiö-Närpes	Länsi-Suomen Lááni
559	Oravainen-Oravais	Länsi-Suomen Lááni
561	Oripää	Länsi-Suomen Lááni
562	Orivesi	Länsi-Suomen Lááni
573	Parainen-Pargas	Länsi-Suomen Lááni
574	Paattinen	Länsi-Suomen Lááni
575	Paavola	Länsi-Suomen Lááni
577	Paimio-Pemar	Länsi-Suomen Lááni
581	Parkano	Länsi-Suomen Lááni
584	Perho	Länsi-Suomen Lááni
586	Perniö-Bjärná	Länsi-Suomen Lááni
587	Pertteli	Länsi-Suomen Lááni
589	Peräseinäjoki	Länsi-Suomen Lááni
590	Petolahti-Petalax	Länsi-Suomen Lááni
592	Petäjavesi	Länsi-Suomen Lááni
598	Pietarsaari-Jakobstad	Länsi-Suomen Lááni
599	Pedersören kunta-Pedersöre	Länsi-Suomen Lááni
601	Pihtipudas	Länsi-Suomen Lááni
602	Piikkiö-Pikis	Länsi-Suomen Lááni
604	Pirkkala-Birkala	Länsi-Suomen Lááni
605	Pirttikylä-Pörtom	Länsi-Suomen Lááni

608	Pomarkku-Påmark	Länsi-Suomen Lááni
609	Pori-Björneborg	Länsi-Suomen Lááni
610	Porin mlk-Björneborgs lk	Länsi-Suomen Lááni
619	Punkalaidun	Länsi-Suomen Lááni
621	Purmo	Länsi-Suomen Lááni
627	Pyhäjärvi Ul	Länsi-Suomen Lááni
628	Pyhäjärvi Vpl	Länsi-Suomen Lááni
629	Pyhämaa	Länsi-Suomen Lááni
631	Pyhäranta	Länsi-Suomen Lááni
633	Pylkönmäki	Länsi-Suomen Lááni
635	Pälkäne	Länsi-Suomen Lááni
636	Pöytyä	Länsi-Suomen Lááni
637	Pohjaslahti	Länsi-Suomen Lááni
679	Raippaluoto-Replot	Länsi-Suomen Lááni
680	Raisio-Reso	Länsi-Suomen Lááni
684	Rauma-Raumo	Länsi-Suomen Lááni
685	Rauman mlk-Raumo lk	Länsi-Suomen Lááni
690	Rautu	Länsi-Suomen Lááni
702	Ruovesi	Länsi-Suomen Lááni
704	Rusko	Länsi-Suomen Lááni
705	Rymättylä-Rimito	Länsi-Suomen Lááni
729	Saarijärvi	Länsi-Suomen Lááni
730	Sahalahti	Länsi-Suomen Lááni
731	Sakkola	Länsi-Suomen Lááni
733	Salmi	Länsi-Suomen Lááni
734	Salo	Länsi-Suomen Lááni
738	Sauvo-Sagu	Länsi-Suomen Lááni
743	Seinäjoki	Länsi-Suomen Lááni
747	Siikainen	Länsi-Suomen Lááni
750	Siipyy-Sideby	Länsi-Suomen Lááni
759	Soini	Länsi-Suomen Lááni
760	Somerniemi	Länsi-Suomen Lááni
761	Somero	Länsi-Suomen Lááni
769	Sulva-Solf	Länsi-Suomen Lááni
770	Sumiainen	Länsi-Suomen Lááni
772	Suodenniemi	Länsi-Suomen Lááni
773	Suojärvi	Länsi-Suomen Lááni
774	Suolahti	Länsi-Suomen Lááni
776	Suomusjärvi	Länsi-Suomen Lááni
782	Säkkijärvi	Länsi-Suomen Lááni
783	Säkylä	Länsi-Suomen Lááni
784	Särkisalo-Finby	Länsi-Suomen Lááni

787	Säynätsalo	Länsi-Suomen Lááni
788	Sääksmäki	Länsi-Suomen Lááni
790	Sastamala	Länsi-Suomen Lááni
833	Taivassalo-Tövsala	Länsi-Suomen Lááni
837	Tampere-Tammerfors	Länsi-Suomen Lááni
838	Tarvasjoki	Länsi-Suomen Lááni
839	Teerijärvi-Terjärv	Länsi-Suomen Lááni
840	Teisko	Länsi-Suomen Lááni
846	Teuva-Östermark	Länsi-Suomen Lááni
847	Tiukka-Tjock	Länsi-Suomen Lááni
849	Toholampi	Länsi-Suomen Lááni
850	Toivakka	Länsi-Suomen Lááni
851	Tornio-Torneå	Länsi-Suomen Lááni
852	Tottijärvi	Länsi-Suomen Lááni
853	Turku-Åbo	Länsi-Suomen Lááni
860	Tyrvántö	Länsi-Suomen Lááni
861	Tyrvää	Länsi-Suomen Lááni
863	Töysä	Länsi-Suomen Lááni
864	Toijala	Länsi-Suomen Lááni
885	Ullava	Länsi-Suomen Lááni
886	Ulvila-Ulvsby	Länsi-Suomen Lááni
888	Uskela	Länsi-Suomen Lááni
893	Uusikaarlepyy-Nykarleby	Länsi-Suomen Lááni
894	Uudenkaarlepyyn mlk-Ny-	Länsi-Suomen Lááni
897	Uusikirkko	Länsi-Suomen Lááni
906	Vahto	Länsi-Suomen Lááni
908	Valkeakoski	Länsi-Suomen Lááni
912	Vammala	Länsi-Suomen Lááni
913	Vampula	Länsi-Suomen Lááni
918	Vehmaa	Länsi-Suomen Lááni
920	Velkua	Länsi-Suomen Lááni
922	Vesilahti	Länsi-Suomen Lááni
923	Västanfjärd	Länsi-Suomen Lááni
924	Veteli-Vetil	Länsi-Suomen Lááni
928	Viiala	Länsi-Suomen Lááni
929	Viipuri-Viborg	Länsi-Suomen Lááni
930	Viipurin mlk-Viborgs lk	Länsi-Suomen Lááni
931	Viitasaari	Länsi-Suomen Lááni
932	Viljakkala	Länsi-Suomen Lááni
933	Vilppula	Länsi-Suomen Lááni
934	Vimpeli	Länsi-Suomen Lááni
936	Virrat-Virdois	Länsi-Suomen Lááni

942	Vähäkyrö-Lillkyro	Länsi-Suomen Lááni
944	Vöyri-Vörå	Länsi-Suomen Lááni
945	Vöyri-Maksamaa-	Länsi-Suomen Lááni
946	Vörå-Vöyri	Länsi-Suomen Lááni
971	Ylihärmä	Länsi-Suomen Lááni
974	Ylimarkku-Övermark	Länsi-Suomen Lááni
975	Ylistaro	Länsi-Suomen Lááni
979	Yläne	Länsi-Suomen Lááni
980	Ylöjärvi	Länsi-Suomen Lááni
887	Urjala	Länsi-Suomen Lááni
892	Uurainen	Länsi-Suomen Lááni
895	Uusikaupunki-Nystad	Länsi-Suomen Lááni
905	Vaasa-Vasa	Länsi-Suomen Lááni
403	Lappajärvi	Länsi-Suomen Lááni
910	Valkjärvi	Länsi-Suomen Lááni
047	Enontekiö-Enontekis	Lapin lääni
148	Inari-Enare	Lapin lääni
229	Karunki	Lapin lääni
240	Kemi	Lapin lääni
241	Keminmaa	Lapin lääni
242	Kemijärven mlk	Lapin lääni
296	Kuolemajärvi	Lapin lääni
320	Kemijärvi	Lapin lääni
404	Lappee	Lapin lääni
498	Muonio	Lapin lääni
583	Pelkosenniemi	Lapin lääni
614	Posio	Lapin lääni
683	Ranua	Lapin lääni
698	Rovaniemi	Lapin lääni
699	Rovaniemen mlk-	Lapin lääni
700	Rovaniemi lk	Lapin lääni
732	Salla	Lapin lääni
742	Savukoski	Lapin lääni
751	Simo	Lapin lääni
758	Sodankylä	Lapin lääni
845	Tervola	Lapin lääni
890	Utsjoki	Lapin lääni
976	Ylitornio-Övertorneå	Lapin lääni
007	Alatornio-Nedertorneå	Lapin lääni
009	Alavieska	Oulun Lääni
069	Haapajärvi	Oulun Lääni
070	Haapasaari-Aspö	Oulun Lääni

071	Haapavesi	Oulun Lääni
072	Hailuoto-Karlö	Oulun Lääni
084	Haukipudas	Oulun Lääni
105	Hyrnsalmi	Oulun Lääni
139	Ii	Oulun Lääni
205	Kajaani-Kajana	Oulun Lääni
206	Kajaanin mlk	Oulun Lääni
208	Kalajoki	Oulun Lääni
222	Karjala	Oulun Lääni
244	Kempele	Oulun Lääni
247	Kestilä	Oulun Lääni
290	Kuhmo	Oulun Lääni
292	Kuivaniemi	Oulun Lääni
305	Kuusamo	Oulun Lääni
317	Kärsämäki	Oulun Lääni
425	Limmingo-Liminka	Oulun Lääni
429	Lohtaja-Lochteå	Oulun Lääni
436	Lumijoki	Oulun Lääni
437	Lumivaara	Oulun Lääni
483	Merijärvi	Oulun Lääni
488	Metsäpirtti	Oulun Lääni
492	Mikkelin mlk- S:t Michels lk	Oulun Lääni
494	Muhos	Oulun Lääni
535	Nivala	Oulun Lääni
563	Oulainen	Oulun Lääni
564	Oulu-Uleåborg	Oulun Lääni
565	Oulujoki	Oulun Lääni
567	Oulunsalo	Oulun Lääni
578	Paltamo	Oulun Lääni
582	Pattijoki	Oulun Lääni
591	Petsamo	Oulun Lääni
603	Piippola	Oulun Lääni
615	Pudasjärvi	Oulun Lääni
617	Pulkkila	Oulun Lääni
620	Puolanka	Oulun Lääni
625	Pyhäjoki	Oulun Lääni
626	Pyhäjärvi	Oulun Lääni
630	Pyhäntä	Oulun Lääni
678	Raahe-Brahestad	Oulun Lääni
682	Rantsila	Oulun Lääni
688	Rautio	Oulun Lääni
691	Reisjärvi	Oulun Lääni

693	Revonlahti-Revolax	Oulun Lääni
697	Ristijärvi	Oulun Lääni
708	Ruukki	Oulun Lääni
746	Sievi	Oulun Lääni
748	Siikajoki	Oulun Lääni
765	Sotkamo	Oulun Lääni
777	Suomussalmi	Oulun Lääni
785	Vaala	Oulun Lääni
791	Siikalatva	Oulun Lääni
832	Taivalkoski	Oulun Lääni
841	Temmes	Oulun Lääni
859	Tyrnävä	Oulun Lääni
926	Vihanti	Oulun Lääni
940	Vuolijoki	Oulun Lääni
972	Yli-li	Oulun Lääni
973	Ylikiminki	Oulun Lääni
977	Ylivieska	Oulun Lääni
889	Utajärvi	Oulun Lääni

Bron: Joutsenlahti, U. (2013)

Bijlage 3. Herkomstregio's Frankrijk

Code	Regio
01	Ain
02	Aisne
03	Allier
04	Alpes-de-Haute-Provence
05	Hautes-Alpes (Hoge Alpen)
06	Alpes-Maritimes (Zee-Alpen)
07	Ardèche
08	Ardennes (Ardennen)
09	Ariège
10	Aube
11	Aude
12	Aveyron
13	Bouches-du-Rhône
14	Calvados
15	Cantal
16	Charente
17	Charente-Maritime
18	Cher
19	Corrèze
21	Côte-d'Or
22	Côtes-d'Armor
23	Creuse
24	Dordogne
25	Doubs
26	Drôme
27	Eure
28	Eure-et-Loir
29	Finistère
30	Gard
31	Haute-Garonne
32	Gers
33	Gironde
34	Hérault
35	Ille-et-Vilaine
36	Indre
37	Indre-et-Loire
38	Isère
39	Jura
40	Landes
41	Loir-et-Cher

42	Loire
43	Haute-Loire
44	Loire-Atlantique
45	Loiret
46	Lot
47	Lot-et-Garonne
48	Lozère
49	Maine-et-Loire
50	Manche
51	Marne
52	Haute-Marne
53	Mayenne
54	Meurthe-et-Moselle (Meurthe en Moezel)
55	Meuse (Maas)
56	Morbihan
57	Moselle
58	Nièvre
59	Nord
60	Oise
61	Orne
62	Pas-de-Calais
63	Puy-de-Dôme
64	Pyrénées-Atlantiques
65	Hautes-Pyrénées
66	Pyrénées-Orientales
67	Bas-Rhin Beneden-Rijn
68	Haut-Rhin (Boven-Rijn)
69	Rhône
70	Haute-Saône
71	Saône-et-Loire
72	Sarthe
73	Savoie
74	Haute-Savoie
75	Paris (Parijs)
76	Seine-Maritime
77	Seine-et-Marne
78	Yvelines
79	Deux-Sèvres
80	Somme
81	Tarn
82	Tarn-et-Garonne
83	Var

84	Vaucluse
85	Vendée
86	Vienne
87	Haute-Vienne
88	Vosges
89	Yonne
90	Territoire de Belfort
91	Essonne
92	Hauts-de-Seine
93	Seine-Saint-Denis
94	Val-de-Marne
95	Val-d'Oise
2a	Corse-du-Sud (Zuid-Corsica)
2b	Haute-Corse (Hoog-Corsica)

Bron: Wikipedia 2. (2013)

Bijlage 4. Herkomstregio's Griekenland

Region	Regional Unit [former Prefecture (Nomos)]	2-digit Code Number
Attica	North, West, South, Central Athens (former Central Attica)	25
	Piraeus and Islands	29
	East Attica	09
	West Attica	02
Central Greece	Boeotia	03
	Euboea	04
	Evrytania	05
	Photis	07
	Pthiotis	06
Thessaly	Karditsa	41
	Larissa	42
	Magnesia & Sporades	43
	Trikala	44
Western Greece	Aetolia-Acarmania	01
	Achaia	13
	Elis (Ilia)	14
Epirus	Arta	31
	Ioannina	33
	Preveza	34
	Thesprotia	32
Ionian Islands	Corfu (Kerkyra)	22
	Kefalonia & Ithaca	23
	Lefkada	24
	Zakynthos	21
Peloponnese	Arcadia	12
	Argolis	11
	Corinthia	15
	Laconia	16
	Messenia	17
Central Macedonia	Chalkidiki	64
	Imathia	53
	Kilkis	57
	Pella	59
	Pieria	61
	Serres	62
	Thessaloniki	54
West Macedonia	Kastoria	56
	Grevena	51
	Kozani	58
	Florina	63
East Macedonia & Thrace	Drama	52
	Evros	71
	Kavala & Thassos	55
	Rhodope	73
	Xanthi	72
North Aegean	Chios	85

	Lesbos & Lemnos	83
	Samos & Icaria	84
South Aegean	Andros, Kalymnos, Kea- Kythnos, Milos, Mykonos, Naxos, Paros, Syros, Thira, Tinos (<i>former Cyclades</i>)	82
	Kalymnos, Kos, Rhodes (<i>former Dodecanese</i>)	81
Crete	Chania	94
	Heraklion	91
	Lasithi	92
	Rethymno	93

Bron: Minaric, (2013)

Bijlage 5. Herkomstregio's Ierland

Regio	Code
Carlow	11
Cavan	12
Clare	13
Cork South West	14
Cork North East	15
Donegal	16
Dublin	17
Galway	18
Kerry	19
Kildare	20
Kilkenny	21
Laois	22
Leitrim	23
Limerick	24
Longford	25
Louth	26
Mayo	27
Meath	28
Monaghan	29
Offaly	30
Roscommon	31
Sligo	32
Tipperary North	33
Tipperary South	34
Waterford	35
Westmeath	36
Wexford	37
Wicklow East	38
Wicklow West	39

Bron: Croghan, N. (2013)

Bijlage 6. Herkomstregio's Italië

ISTAT codes Italië

Code	Regio
1	Turin
2	Vercelli
3	Novara
4	Cuneo
5	Asti
6	Alessandria
7	Aosta
8	Imperia
9	Savona
10	Genoa
11	La Spezia
12	Varese
13	Como
14	Sondrio
15	Milan
16	Bergamo
17	Brescia
18	Pavia
19	Cremona
20	Mantua
21	Bolzano
22	Trento
23	Verona
24	Vicenza
25	Belluno
26	Treviso
27	Venice
28	Padua
29	Rovigo
30	Udine
31	Gorizia
32	Trieste
33	Piacenza
34	Parma
35	Reggio Emilia
36	Modena
37	Bologna

38	Ferrara
39	Ravenna
40	Forlì-Cesena
41	Pesaro and Urbino 042
43	Macerata
44	Ascoli Piceno
45	Massa and Carrara
46	Lucca
47	Pistoia
48	Florence
49	Livorno
50	Pisa
51	Arezzo
52	Siena
53	Grosseto
54	Perugia
55	Terni
56	Viterbo
57	Rieti
58	Rome
59	Latina
60	Frosione
61	Casrta
62	Benevento
63	Naples
64	Avellino
65	Salerno
66	L'Aquila
67	Teramo
68	Pescara
69	Chieti
70	Campobasso
71	Foggia
72	Bari
73	Taranto
74	Brindisi
75	Lecce
76	Potenza
77	Matera
78	Cosenza
79	Catanzaro
80	Reggio Calabria

81	Trapani
82	Palermo
83	Messina
84	Agrigento
85	Caltanissetta
86	Enna
87	Catania
88	Ragusa
89	Syracuse
90	Sassari
91	Nuoro
92	Cagliari
93	Pordenone
94	Isernia
95	Oristano
96	Biella
97	Lecco
98	Lodi
99	Rimini
100	Prato
101	Crotone
102	Vibo Valentia
103	Verbano-Cusio- Ossola
104	Olbia-Tempio
105	Ogliastra
106	Medio Campidano
107	Carbonia-Iglesias
108	Monza and Brianza
109	Fermo
110	Barletta-Andria- Trani

Bron: Wikipedia, (2013)

Bijlage 7. Herkomstregio's Spanje

Code	Regio
01	Andalucía
02	Aragón
03	Asturias, Principado de
04	Balears, Illes
05	Canarias
06	Cantabria
07	Castilla y León
08	Castilla - La Mancha
09	Cataluña
10	Comunitat Valenciana
11	Extremadura
12	Galicia
13	Madrid, Comunidad de
14	Murcia, Región de
15	Navarra, Comunidad Foral de
16	País Vasco
17	Rioja, La
18	Ceuta
19	Melilla

Bron: Fernandez, M (2013)

Bijlage 8. Herkomstregio's Tsjechië

Regio	Code
Prague	11
Central Bohemia	21
South Bohemian Region	31
Pilsen Region	32
Karlovy Vary Region	41
Usti nad Labem Region	42
Liberec Region	51
Hradec Kralove Region	52
Pardubice Region	53
Vysocina Region	61
South Moravia Region	62
Olomouc Region	71
Zlin Region	72
Moravian-Silesian Region	81

Bron: Jitka, G. (2013)

Bijlage 9. Herkomstregio's Verenigd Koninkrijk

Regio	Code 1	Code 2
Ayr	58	59
Bury st Edmunds	22	23
Caernarfon	70	71
Cardiff	72	73
Carlisle	10	11
Carmarthen	74	75
Chelmsford	22	23
Exeter	36	37
Galashiels	56	57
Gloucester	32	33
Inverness	50	51
Inverurie	52	53
Leeds	12	13
Leicester	20	21
Lincoln	14	15
Newcastle	10	11
Perth	54	55
Preston	18	19
Reading	28	29
Reigate	26	27
Stafford	16	17
Tauton	34	35
Truro	38	39
Worcester	30	31
Northern Ireland	9	
Isle of man	01	
Channel Islands	02	

Bron: McLellan, R (2013)

Bijlage 10. Paspoort Nederland

Koninkrijk Der Nederlanden
RUNDERPASPOORT conform Verordening (EG) 1760/2000

Selectiedatum : 18-04-2012
Datum Aanvraag : 18-04-2012
Aanvraagnummer : 1601549

Paspoortnummer



NL389311382

ID-CODE NL 389311382

Rundgegevens

Datum Geboorte : 18-02-2005
Geslacht : V
Haarkleur : Zwartbont
ID-code Moeder : NL 288706319
Land van oorsprong : NEDERLAND
Land van herkomst :
Premiestatus :

Exporterend UBN

UBN : 866
Houder : H.P. Kruiper
Adres : Lemmerweg 59
Postcode/Woonplaats : 8521 JM SINT NICOLAASGA
Telefoonnummer : 0513-431945
Status : Definitief
Land : NEDERLAND

Houders en periodes van verblijf

UBN	Aanvoerdatum	UBN	Aanvoerdatum
NL 58485	18-02-2005		
NL 866	03-07-2008		

Handtekening laatste houder:

Handtekening officiële dierenarts + stempel:

2.01

Het paspoort is 3 werkdagen geldig na aanvraagdatum.

Bron: Dop, van den A.M.J. (2013)

Bijlage 11. Paspoort België

BELGIË - BELGIQUE - BELGIEN
 Runderpaspoort / Passeport Bovin / Rinderpass
 Statuut / Statut / Status: R00

BE 14310
9131

Beperkte geldigheid / Validité limitée / Begrenzte Gültigkeit

Beslag / Troupeau / Herde: 402-41300
 BOERDERIJSTRAAT 28
 9660 BRAKEL
 DE BOER PIET

Vertrikdatum / Date de sortie / Abgangdatum: 15/09/2005

Signature cedant / Handtekening overlater / Unterschrift Überlasser: [Signature]

01 01 22/12/04

Geboorte / Naissance / Geburt: 24/12/2002
 Haarkleed / Robe / Haarkleid: 4 - WIT
 Geslacht / Sexe / Geschlecht: V/F/W - VROUWELIJK
 Rasstype / Type racial / Rassetyp: 3 - GEMENGD TYPE
 Moeder / Mère / Mutter: BE 1 43087145

BE43109131 3140241300

Geboortebeslag / Troupeau Naissance / Geburtsherde: BE 40241300 9660 BRAKEL DE BOER PIET

Historiek / Historique / Vorgeschichte:
 Land / Beslag / Aankomstland: BE 40227081 09-04-2004
 BE 20048490 02-02-2004

Vorig beslag / Troupeau précédent / Vorherige Herde: BE 40060209 16-12-2004 - 3160 BEVEREN DE VEEHOUDER JAN

Huidig bedrijf

Diergegevens Vastgesteld bij geboorte

ID nummer dier

Geboortebedrijf

Bron: Kroeze, L. (2013)

Bijlage 12. Paspoot Bulgarije

Р.БЪЛГАРИЯ Национална ветеринарно-медицинска служба		ПАСПОРТ за Едро Преживно Животно № 1119354		Номер на ушната марка: BG31351435	ID nummer																																	
Geboorte datum	Дата на раждане: 17.12.2012	Номер на предишен паспорт:	Дата на пристиг./Животи. обект: 17.12.2012 / 5321070005			Aankomst datum																																
Geboorte plaats	място раждане: 5321070005,9395,Овчарово,Добрич-селска,Добрич		Настоящ стопанин: _____ Подпис: _____ Адрес: Овчарово			Huidige eigenaar																																
Ras	Предназн.: месо, Пол: Мъжко Порода: Холщайн фризийско		Адрес: Овчарово																																			
ID moeder	Номер на майката: BG31065888																																					
ЕПЖ от внос: Страна на произход: Дата на внасяне: Вносна марка:		Дата на смърт:		Възбрани:																																		
Здравен статус с дата:		<table border="1"> <tr> <td>+</td><td>-</td><td>+</td><td>-</td><td>+</td><td>-</td><td>+</td><td>-</td> </tr> <tr> <td>Туберкулоза</td><td></td><td></td><td></td><td></td><td></td><td></td><td></td> </tr> <tr> <td>Бруцелоза</td><td></td><td></td><td></td><td></td><td></td><td></td><td></td> </tr> <tr> <td>Ензоотична левкоза</td><td></td><td></td><td></td><td></td><td></td><td></td><td></td> </tr> </table>		+	-	+	-	+	-	+	-	Туберкулоза								Бруцелоза								Ензоотична левкоза								Забележки:		
+	-	+	-	+	-	+	-																															
Туберкулоза																																						
Бруцелоза																																						
Ензоотична левкоза																																						
Afgifte paspoort	Паспорта е издаден от: Име, Фамилия: _____		ОДЕХ Печат: 08.01.2013 Подпис: _____																																			
Datum afgifte	Дата на издаване: 08.01.2013																																					

Bron: Kroeze, L. (201

Bijlage 13. Paspoort Denemarken

Ministeriet for Fødevarer, Landbrug og Fiskeri
Fødevarestyrelsen



Udskrift fra CHR: 21. august 2013

Eksporteres eller
slagtes senest: 04. september 2013

Kvægpas

Må kun benyttes til eksport eller slagtning

I henhold til Europa-Parlamentets og Rådets forordning nr. 1760/2000 af 17. juli 2000 om indførelse af en ordning for identifikation og registrering af kvæg og om mærkning af oksekød og oksekødsprodukter og om ophævelse af Rådets forordning nr. 820/97. Samt i henhold til kommissionens forordning nr. 911/2004 af 29. april 2004 om gennemførelse af Europa-Parlamentets og Rådets forordning (EF) nr. 1760/2000 for så vidt angår øremærker, pas og bedriftslistes.

	Identifikation		Brugers navn og adresse
Dierholder	Ejendommens CHR-nummer:	DK-34426	
Bedriftsnummer	Besætningsnummer:	DK-34426	
	Dyrets CKR-nummer:	DK-034426-03038	
Geboortedatum	Fødselsdato:	07.08.2013	ID nummer
	Køn:	Tyr/stud	
Ras	Race:	Dansk Holstein	Soort bedrijf: stoeterij
	Moders CKR-nummer:	DK-034426-02135	ID moeder

Afsenderbesætning og -dato Verplaatsingen
CHR-nummer og afgangsdato fra de besætninger, hvori dyret har været siden 1. januar 1998:

Dyret og afsenderbesætningen er ikke pålagt flytterestriktioner.

Dyrets præmiestatus dierpremies







Pas uden præmie

22-8-2013		
Dato for underskrift	Besætningsvejers eller -brugers underskrift	Marked, auktion el. lign. (stempel, dato, underskrift)

Kvægpasset er kun gyldigt med underskrift og dato. Det kan anvendes til én flytning inden for 14 dage efter udskriftsdatoen, såfremt der ikke er pålagt flytterestriktioner på dyret eller afsenderbesætningen efter udskrift af dokumentet.

Bron: Kroeze, L. (2013)

Bijlage 14. Paspoort Duitsland

Ausgebende Stelle: Thüringer Verband für Leistungs- und Qualitätsprüfungen in der Tierzucht e.V.  Artur-Becker-Str. 100, 07745 Jena Telefon: 0 36 41 62 23 40 Fax: 0 36 41 62 23 15 Datum der Ausgabe: 22.08.2013	Rinderpass nach § 30/Stammdatenblatt nach § 31 der Viehverkehrsverordnung	2013/1961245 <small>Ohrmarkennummer</small>	Verordening
		DE 16 032 98478 <small>Registrier-Nr. nach § 26 Viehverkehrsverordnung</small>	ID nummer
		16 067 027 1570	Bedrijfsnummer
Tierhalter (Name, Vorname, Anschrift) dierhouder   	1. Tierdaten		
	Geburtsdatum: 13.08.2013		Geboortedatum
	Geschlecht: männlich		Sekse
	Rasse: Holstein-Sbt (1)		Ras
	Ohrmarkennummer des Muttertieres: DE 1602572396		ID moeder
2. Herkunft des Tieres, sofern nicht aus dem Ursprungsbetrieb: aus folgendem Mitgliedstaat der EU: aus folgendem Drittland eingeführt: vom Drittland vergebene Ohrmarkennummer:			

Bron: Kroeze, L. (2013)

Bijlage 15. Paspoort Estland

Põllumajanduse Registrite ja Informatsiooni Amet
Veise pass A2425604

Veise registrinumber
EE0015113498

Passi väljastamise kuupäev 19.06.2013 Datum afgifte

Loomapidaja nimi, elu- või asukoht ja aadress Tõug EHF Ristand Sugu Isane

Naam + adres holder [Redacted] Pärnu Maakond

Veise sünnikuupäev 06.06.2013

Veise sünnikoht EE27711

Veise ema registrinumber EE0009002265

Tehtud veterinaartõimingud

	Kuupäev / tulemus	Kuupäev / tulemus	Kuupäev / tulemus	Kuupäev / tulemus	Kuupäev / tulemus	Kuupäev / tulemus	Kuupäev / tulemus	Kuupäev / tulemus	Kuupäev / tulemus	Kuupäev / tulemus
Brus										
Leuk										
Tbc										

Muud diagnostilised uuringud

Vaktsineerimised

Muud veterinaartõimingud

Labels on the right side of the form:

- ID nummer
- Geboortedatum
- Geboortebedrijf
- ID moeder

Bron: Kroeze, L. (2013)

Bijlage 16. Paspoort Frankrijk

Werknummer
ID nummer
Sekse
Ras
Geboortedatum

PASSEPORT DU BOVIN cerfa 10824*02

N° DE TRAVAIL	CODE PAYS	N° NATIONAL	SEXE	TYPE RACIAL	DATE DE NAISSANCE
3885	FR	49 5073 3885	M	Blonde Aquit.	25.02.2013
N° D'EXPLOITATION DE NAISSANCE		N° D'EXPLOITATION D'ÉDITION		CODES TYPES RACIAUX DES PARENTS	DATE D'ÉMISSION
FR 49 225 048		FR 49 225 048		79 79	04.03.13
					N° NATIONAL DE SORTIE
					FR 49 5073 3389

En l'absence de l'attestation sanitaire ou du laissez-passer sanitaire délivré par le Directeur des Services Vétérinaires, ce bovin ne peut pas circuler
 EMPLACEMENT RÉSERVÉ À L'APPOSITION DE L'ATTES-TATION SANITAIRE OU DU LAISSEZ-PASSER SANITAIRE
 Collez en A et B les extrémités de l'attestation sanitaire ou du laissez-passer sanitaire

Prime Spéciale aux Bovins Mâles
 oui = perforation
 si = perforation
 1^{ère} branche (demandé ou octroi)
 2^{ème} branche (demandé ou octroi)

109
 EL160
 14/ 17

Huidig bedrijf
Ras ouders
Datum afgifte paspoort
ID moeder

Bron: Kroeze, L. (2013)

Bijlage 17. Paspoort Hongarije

1335710

Nemzeti Élelmiszerlánc-biztonsági Hivatal
National Food Chain Safety Office

Szarvasmarha ENAR
Egységes Nyilvántartási és Azonosítási Rendszer
Cattle I&R
Unique Cattle Identification and Registration System

**SZARVASMARHA ÜTLEVÉL
HUNGARIAN CATTLE PASSPORT**

Kiállítás dátuma: 2013.02.19.
Date of issue: 19.02.2013

Útlevelezszám [Number]: 13678522

Az egyed [Animal]

ENAR nyilvántartási száma [Identification number]: **HU 3285203599** — ID nummer

neme [sex]: **nyolvar (uszo) [Female]** — Sekse

faja/fajtája [breed]: **egyéb húshasznú [Other beef]** — Ras

színe [colour]: **zsemletarka [Spotted blond]** — Vachtkleur

születési dátuma [date of birth]: **2010.03.17. [17.03.2010]** — Geboortedatum

előző (külföldi) ország, azonosítószáma [previous foreign country code, number]:

anya/recipient száma [dam's/recipient's number]: **HU 31360 1840 2** — ID moeder

Állattartó: [Animal keeper]: **Sárbogárd Kislók,** — Dierhouder

Tenyészet kódja [code]: **HU 4823883**
[Holding] címe [address]: **Sárbogárd - Kislók,** — Huidig bedrijf

Egyed tenyészetek [Previous holdings of the animal]:

	Ország [Country]	Tenyészetkód [Holding code]	Bekerülés dátuma [Date of arrival]	Ország [Country]	Tenyészetkód [Holding code]	Bekerülés dátuma [Date of arrival]
1	HU	802574	2010.03.17.			
2	HU	4823883	2013.02.02.			

Támogatások [Application or grant]:

Állattartó aláírása [Signature of the keeper]: 

Verzió/Version: 4.0

Bron: Kroeze, L. (2013)

Bijlage 18. Paspoot Ierland

An Roinn Talmhaíochta, Bia agus Mara
Department of Agriculture, Food & the Marine

Passport/Cattle Identity Card

Tag No. **IE 2916129 1 0379** ID nummer

Geboortedatum: **03 JUN 2013**
Date of Birth: **03/06/2013**

Breed: **FR X** Sex: **MALE** Ras + Sekse

I.D. Code of Dam: **IE261063780249** Date of Issue of Card: **06/06/2013**

Geboortebedrijf: **SCOTSTOWN CO MONAGHAN**
Bedrijfsnummer: **R1640864**

Signature of Keeper: *[Handwritten Signature]*

Last test date of animal/herd for TB was: ***** BR was: *****

Tuberculosis Testing Record

Date of Test	Date of Test	Date of Test
1.	12.	23.
2.	13.	24.
3.	14.	25.
4.	15.	26.
5.	16.	27.
6.	17.	28.
7.	18.	29.
8.	19.	30.
9.	20.	31.
10.	21.	32.
11.	22.	33.

Brucellosis Testing Record

Date of Test	Date of Test	Date of Test
1.	5.	9.
2.	6.	10.
3.	7.	11.
4.	8.	12.

This is an official document. It is the property of the Minister. Any alteration renders it invalid. Document must be signed by the keeper and completed at RECORD OF KEEPERS, TRANSACTIONS AND MOVEMENTS following arrival of animal at each holding. Document must be surrendered (a) on request to an Authorised Person (b) to the veterinary practitioner at the commencement of test, if requested to do so (c) to the new keeper at time of sale/transfer (d) to the factory/abattoir at time of slaughter and (e) to the Knackery/DVO within 7 days in the event of death of the animal.

Tag No. **IE291612910379**

Bron: Kroeze, L. (2013)

Bijlage 19. Paspoort Italië

Bedrijfsnummer
Dierhouder
Sekse



AUTONOME PROVINZ BOZEN - PROVINCIA AUTONOMA DI BOLZANO
LANDESTIERÄRZTLICHER DIENST - SERVIZIO VETERINARIO PROVINCIALE
VEREINIGUNG DER SÜDT. TIERZUCHTVERBÄNDE - ASSOCIAZIONE PROVINCIALE ALLEVATORI
RINDERPASS • DOCUMENTO DI IDENTIFICAZIONE INDIVIDUALE PER LA SPECIE BOVINA

	Betriebsnummer: ⁽⁶⁾ 075BZ030	Code Projekt ⁽⁵⁾	
	Codice aziendale: ⁽⁶⁾	Codice progetto ⁽⁵⁾	
	Tierhalter (Zu- u. Vorname, Anschrift) Detentore dell'animale (Cognome e Nome, Indirizzo) NAUDERS--RODENECK		Steuernummer Codice fiscale XXXXXXXXXX
Diereigenaar	Tierbesitzer (Zu- u. Vorname, Anschrift) Proprietario dell'animale (Cognome e Nome, Indirizzo)		Steuernummer Codice fiscale
KENNZEICHNUNGSDATEN DES TIERES - ESTREMI IDENTIFICATIVI DELL'ANIMALE			
ID nummer	Ohrmarke: Marca auricolare: IT021001926564	Geschlecht (M/W) W Sesso (M/F) F	Geburtsdatum: Data di nascita: 20/01/2008
Ras	Rasse: 00 KREUZUNG Razza: MELICOLA	Name (fakultativ): Nome (facoltativo):	Datum d. Stalleintritts: 20/01/2008 Embryo-transfer <input type="checkbox"/>
ID moeder	Ohrmarke der Mutter: ⁽¹⁾ Marca della madre: IT021001401704	Vater: Padre:	
	Vorherige Marke: ⁽²⁾ Marca precedente: IT021001620311	Ursprungsland: Codice Paese d'origine:	Ausstellungsdatum: Data rilascio: 16/07/2013



Unterschrift des Tierhalters
Firma del detentore dell'animale _____

Unterschrift des Beauftragten
Firma dell'incaricato

Bron: Kroeze, L. (2013)

Bijlage 20. Paspoort Letland

LIELLOPA PASE
BOVINE PASSPORT

Originals

Datum afgifte: **Nr 13-037783** / **21.08.2013**

Pases numurs / Passport No. **21.08.2013**

Izdevijs: **Lauksaimniecības datu centrs, Republikas laukums 2, LV-1010**

Dzīvnieku valsts reģistra identitātes numurs / Animal identification No. **LV032860115029**

Geboortedatum: **25.07.2013**

Sekse: **V sarkanraiba** / **27.07.2013**

Ras: **XP - Piena šķirņu krustojums**

ID moeder: **LV032860112636 LB Liepa**

ID nummer: **DE0115841461 HS 60374 Elmex**

Gegevens dierhouder op moment van afgifte paspoort: **KEGUMA NOV.**

Dzīvnieka īpašnieks pases izdošanas brīdī / Owner of animal at passport issue date
Asinība - HS 37.69% HM 25.19% DS 23.14% AN 7.73% SV 6.25%

Dzīvnieka veterinārais statuss / Veterinary status of animal

PASES STATUSS/PASSPORT STATUS
Pase ir derīga dzīvnieka eksportam.
Bovine passport for export.

Valsts aģentūra "Lauksaimniecības datu centrs" / State Agency Agricultural Data Centre

13-037783

Bron: Kroeze, L. (2013)

Bijlage 21. Paspoot Litouwen

 <p>VALSTYBĖS ĮMONĖ ŽEMĖS ŪKIO INFORMACIJOS IR KAIMO VERSLO CENTRAS</p>		<p>GALVIJO PASAS AD Nr. 567398</p> <p>(Paso išdavimo data) 2013 05 31</p>	
		<p>Galvijo individualus numeris LT000006376917</p>	
<p>ID nummer</p>		<p>Bandos numeris 11535000022</p>	
<p>Geboortedatum</p>	<p>1. Galvijo aprasymas</p> <p>1.1. Gimimo data 2013 05 28</p> <p>1.2. Gimimo vieta</p>		<p>Galvijo laikytojas Huidige houder</p> <p>Vardas</p> <p>Pavardė / pavadinimas</p> <p>Adresas</p>
<p>Geboortegemeente</p> <p>Geboortegebied</p>	<p>Savivaldybė Tauragės r. sav.</p> <p>Vietovė Kundročių k.</p>		
<p>Sekse</p>	<p>1.3. Lytis Vyriška</p> <p>1.4. Veislė Juodmargiai x mėšinių veislių</p>		
<p>Ras</p>	<p>1.5. Motinos numeris LT000002835538</p>		
<p>ID moeder</p>	<p>2. Gimęs ne Lietuvoje</p> <p>2.1. Įvežimo data</p> <p>2.2. Valstybė</p> <p>2.3. Buvęs individualus numeris</p>		<p>Kitos žymos</p>
<p>3. Skerdimo / gaišimo data</p> <p>□ □ □ □ □ □ □ □</p>			

Bron: Kroeze, L. (2013)

Bijlage 22. Paspoort Luxemburg

GRAND-DUCHÉ DE LUXEMBOURG

Passeport Bovin Rinderpass

BVD négatif

Validité limitée / Begrenzte Gültigkeit

Troupeau / Herde: (CLERVAUX)

Date de sortie / Abgangdatum: 16/07/13

Signature cédant / Unterschrift Überlasser

Vers. R. / Dat. Prod. / 01 42 16/07/13

Naissance / Geburt: 10/07/2013

Robe / Haarkleid: 2

Sexe / Geschlecht: MANNLICH

Type racial / Rassetyp: 3 Mÿsch

Mère / Mutter: LU 98862130

Troupeau Naissance / Geburtsherde: (CLERVAUX)

Mère / Mutter: LU 98862130

Vers. R. / Dat. Prod. / 01 42 16/07/13

Troupeau précédent / Vorherige Herde:

LU 49923 7508

LU 499207506 0195017845

Geboortedatum

Huidige houder

Sekse

Geboortebedrijf

ID moeder

ID nummer

Bron: Kroeze, L. (2013)

Bijlage 23. Paspoort Oostenrijk

K.A



Für das Vorstands-Mitglied des GB II

HERBST

Österreichischer Tierpass

[Austrian cattle passport]

Tierpass Nr. [Passport number]:

AT 009 022 617



Ausstellende Behörde [Issuing Authority]

AGRARMARKT AUSTRIA
Dresdner Straße 70
A-1200 WIEN

Datum der Ausstellung [Date of issue]:

11.07.2013

Seite [Page]: 1 / 1

ID nummer
ID moeder
Geboorte-
datum

Angaben zum Tier [Animal details]

Ohrmarkennummer [Ear tag]: AT 009 022 617
Ohrmarkennr. der Mutter [Dam's ear tag]: AT 294 775 209
Urspr. OM Nummer bei Drittlohältern [Previous ear tag in case of imports from third countries]:
Geschlecht [Sex]: weiblich
Geburtsdatum [Date of birth]: 01.11.2008
Prämienstatus [Premium situation]: --
Herkunft EU [EC country of origin]:
Herkunft Drittland [Third country of origin]:

Ras

Sekse

Gegevens
geboortebedrijf

Daten des Geburtsbetriebs [Holding details at birth]

Betriebsnummer [Identification number]: 3785513
Name des Tierhalters [Name of the holder]: ANGERBERG
Anschrift [Address]:
Datum des Abgangs [Date of movement off holding]:

Daten des nächsten Haltebetriebs [Following holding details]

Betriebsnummer [Identification number]: 10659979
Name des Tierhalters [Name of the holder]:
Datum des Zugangs [Date of movement on holding]: 11.07.2013
Datum des Abgangs [Date of movement off holding]: 11.07.2013

Daten des nächsten Haltebetriebs [Following holding details]

Betriebsnummer [Identification number]:
Name des Tierhalters [Name of the holder]:
Datum des Zugangs [Date of movement on holding]:
Datum des Abgangs [Date of movement off holding]:

11. Juli 2013

Datum, Unterschrift des Amtstierarztes
[Date, Signature of the official veterinarian]



11. Juli 2013

Datum, Unterschrift des letzten Halters
[Date, Signature of the last keeper]







Hinweise zum Verbleib des Rindes im Herkunftsbetrieb:

Das Rind war zum Zeitpunkt der Erstellung des Tierpasses mindestens 30 Tage oder, falls es weniger als 30 Tage alt ist, seit der Geburt am Herkunftsbetrieb gemeldet. Im Herkunftsbetrieb wurden in den letzten 30 Tagen vor dem Verlassen des Rindes keine aus Drittländern eingeführten Rinder gemeinsam mit diesem eingestallt.

Bron: Kroeze, L. (2013)

Bijlage 24. Paspoort Polen

ID nummer

 Agencja Restrukturyzacji i Modernizacji Rolnictwa	Data wystawienia paszportu 2013-07-25	PASZPORT BYDŁA Seria i numer paszportu : AD29731474
	Numer identyfikacyjny zwierzęcia PL005255123313	
	Numer siedziby stada P L 0 3 7 3 8 5 7 8 5 0 0 1	
Geboortedatum + plaats Data i miejsce urodzenia: 2013-07-18 Łopuchowo Ras Płeć: Samiec (XY) Sekse Rasa: XY ID moeder Numer identyfikacyjny matki: PL005198226799	1. Opis zwierzęcia: 2. Pochodzenie zwierzęcia (jeżeli nie urodziło się w Polsce): Z Unii Europejskiej: Data kupna: Spoza Unii Europejskiej: Data przywozu: Numer identyfikacyjny zwierzęcia: (jeżeli jest znany) 3. Data uboju lub padnięcia zwierzęcia: <input type="text"/> <input type="text"/> <input type="text"/> <input type="text"/> <input type="text"/> <input type="text"/> <input type="text"/> <input type="text"/> <small>dzień miesiąc rok</small>	Imię i nazwisko (nazwa) adres posiadacza zwierzęcia:  Huidige eigenaar 4. Inne adnotacje:
5. Potwierdzam zgodność danych z punktów 1 i 2: Data 25-07-2013		Podpis posiadacza zwierzęcia: 

Bron: Kroeze, L. (2013)

Bijlage 25. Paspoort Portugal

Ministério da Agricultura,
Mar, Ambiente e
Ordenamento do Território

DGAV
Direção Geral
de Alimentação
e Veterinária

PASSAPORTE DE BOVINO

00580857 / 1

Identificação do detentor: 510 254 888

Identificação do bovino: PT 6 16 566 948

Data Nasc.: 2013-02-20

Sexo: M

Raça: CROZADO DE CARNE
Cor: AMARELA
Id. Mãe: ES 000 103 611 321
Id. Pai:
Id. Particular:
Origem: PORTUGAL

Exploração: VX05T

Data de entrada: 2013-02-20

Classificação Sanitária / Estatuto Sanitário:
T3 / B4 / L4 / OFICIALMENTE INDEMN

Registos de detenção e movimentos

Data	Marca de Exploração	Assinatura	Data	Marca de Exploração	Assinatura
1	2013-02-20	VX05T	13		
2			14		
3			15		
4			16		
5			17		
6			18		
7			19		
8			20		
9			21		
10			22		
11			23		
12			24		

Observações:

Preço : Nos termos da legislação em vigor

AZ- 583841

Mod. n.º 241-B / DGAV

Gegevens houder

Geboortedatum

ID nummer

Sekse

Ras

Kleur

ID moeder

Herkomst land

Bron: Kroeze, L. (2013)

Bijlage 26. Paspoort Roemenië

Guvernul României ANSVSA		Pasaportul bovinei		Seria : A 017,483,530	
Datum afgifte	Prezentul pasaport s-a eliberat azi 06/06/2013		pentru animalul:		
ID nummer	cu crotalia RO509002073002	, respectiv codul de bare		ID barcode	
Diersoort	Specie Bovine	Rasa Faltata romaneasca	Sex M	Zi/Luna/An nastere 04/04/2013	Geboortedatum
ID moeder	Codul de identificare a materii RO331001006262		Emitent, Direct		
Ras; sekse	Codul anterior animal		Dr. MARTIN MIRCEA ADRIAN		
DATELE EXPLOATATIEI IN CARE S-A EFECTUAT PRIMA IDENTIFICARE A					
Detinator: P.F. Nume Kovacs		Prenume Laszlo		CUI 1730211311827	
Judet Salaj CSV Carastelec		Detinator		Medic veterinar	
Localitate Carastelec str. nr 143		Semnatura		Semnatura	
Cod exploatatie RO1404860015		Data: 01/06/2013		Parafa	
DATE DE IDENTIFICARE A EXPLOATATIILOR NOI					
DETINATOR NOU: [redacted]		Prenume		[redacted]	
Judet Maramures CSV GROȘI		Localitatea		[redacted]	
Cod exploatatie RO63819001		[redacted]		[redacted]	
DETINATOR NOU: [redacted]		Prenume		[redacted]	
Judet Maramures CSV GROȘI		Localitatea		[redacted]	
Cod exploatatie RO63819003		[redacted]		[redacted]	
DETINATOR NOU: Nume		Prenume		Medic veterinar	
Judet CSV		Localitatea		Semnatura	
Cod exploatatie RO		[redacted]		Parafa	

Bron: Kroeze, L. (2013)

Bijlage 27. Paspoort Slowakije

Ras, sekse, vacht

Geboorte datum

Geboorte bedrijf



Centrálna evidencia hospodárskych zvierat
 Rošinská cesta 12, 010 08 Žilina
 tel.: 041/5073744, e-mail: cehz@psr.sk, http://www.psr.sk/cehz



Ušné číslo zvierafa

A

**SPRIEVODNÝ DOKLAD
ZVIERAŤA - PAS
PASSPORT - Cattle Identity Card**

17.02.2013
Dátum narodenia

R100
Plemeno

samec
Pohlavie

červená
Farba srsti

14.05.2013
Dátum vystavenia pasu

Krajina pôvodu: SLOVENSKO

Registračné číslo chovu, kde sa zvierat narodilo
 202223

Názov a adresa chovu, kde sa zvierat narodilo:

 Jalšovik

Podpis držiteľa:

Pôvod zvierafa
 Matka: SK000801210341
 Donorka:

V týchto miestach je možné pas preložiť

PRÉMIE NA ZVIERA

A	B	C	D	E	F
---	---	---	---	---	---

Vykonané veterinárne úkony

Dátum úkonu	Stručný popis	Podpis veterinárneho lekára	Poznámky

Datum afgifte

Datum afgifte

Bron: Kroeze, L. (2013)

Bijlage 28. Paspoot Spanje

DOCUMENT D'IDENTIFICACIÓ PER A BOVINS / DOCUMENTO DE IDENTIFICACIÓN PARA BOVINOS
 exemplar 1 d'accompanyament de l'animal / ejemplar 1 de acompañamiento del animal

CATALUNYA
Consell de Catalunya
 Departament d'Agricultura, Ramaderia,
 Pesca, Alimentació i Medi Natural
 Oficina Comarcal de l'Alt Empordà

ESPAÑA

ID nummer → N^om d'identificació/N^o de identificación: **ES060902209825**

Geboortedatum → Data de naixement / Fecha de nacimiento: **04/04/1999**

ID moeder → Codi de la Mare / Código de la Madre: **B92824**

Bedrijfsgegevens → Codi / Código: **0140AD** | Titular / DNI/CIF: **J55101182** (Houder)

DADES DE L'ANIMAL / DATOS DEL ANIMAL

Sexe / Sexo: Vaca	Raça / Raza: Pirenaica	Nascut a / Nacido en: Espanya
Explotació de naixement / Explotación de nacimiento: ES170210001265	Països d'engorri / Países de engorde: ES	

DADES DE L'EXPLOTACIÓ / DATOS DE LA EXPLOTACIÓN

Data d'incorporació a l'explotació / Fecha de incorporación a la explotación: **13/05/2011**

DADES DE LA MORT, SACRIFICI O EXPORTACIÓ A PAÍS NO COMUNITARI / DATOS DE LA MUERTE, SACRIFICIO O EXPORTACIÓN A PAÍS NO COMUNITARIO

Mort a l'explotació / Muerto en explotación:
 Sacrificat a l'escorador / Sacrificado en matadero:
 Exportat a un altre país / Exportado a otro país:
 Signatura o segell / Firma o sello: _____

DADES SOBRE PRIMES / DATOS SOBRE PRIMAS

Sol·licitada prima especial / Solicitada prima especial:

Vacuna LB/LA : Serotipus 1-8 - 03/10/2008
 Vacuna LB/LA : Serotipus 1-8 - 31/10/2008
 Vacuna LB/LA : Serotipus 1-8 - 28/12/2009
 Vacuna LB/LA : Serotipus 1-8 - 22/02/2010

ES060902209825 04041999 04 1129 B92824

MOVIMENTS DEL BOVÍ / MOVIMIENTOS DEL BOVINO

DATA SORTIDA/ FECHA SALIDA	EXPLOTACIÓ D'ORIGEN/ EXPLOTACION DE ORIGEN	DATA D'ARRIBADA/ FECHA DE LLEGADA	EXPLOTACIÓ DE DESTINACIÓ/ EXPLOTACION DE DESTINO
07/05/2013	ES170030036634	08/05/2013	UBN6029793
08/07/2011	ES170210001265	08/07/2011	ES170030036634
10/05/2011	ES170210001265	10/05/2011	ES170210001265

Bron: Kroeze, L. (2013)

Bijlage 29. Paspoort Tsjechië

ID nummer = de laatste drie cijfers van het ID nummer op het paspoort naar voren halen.

PRUVODNI LIST SKOTU – část B



Ušni známka - Identifikační číslo zvířete		Narození		Poměr
Kód země	Ušni známka	Datum	Registrační číslo hospodářství	
CZ	606546 062	08.06.2013	62007555 Štápanice	B
Ušni známka matky		Plemenná příslušnost matky		Plemenná příslušnost zvířete
Moeder	CZ 171597 962	H88C		
Otec		Plemenná příslušnost otce		H100
Vader	NEA-637	H100		
Vystavil: Českomoravská společnost chovatelů, a.s.			Dne: 17. června 2013 / ORG	
Chovatel: Název: [redacted] Adresa: [redacted] Blažovice		Geboortedatum, geboortebedrijf en sekse		
				

Gegevens huidige houder

Bron: Kroeze, L.
(2013)

Bijlage 30. Paspoort Verenigd Koninkrijk

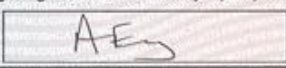
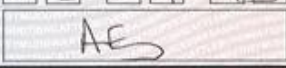
Ras
Sekse
Geboortedatum
ID moeder

Cattle Passport Pasport Gwartheg		British Cattle Movement Service Gwasanaeth Symud Worthing, Sussex		Ear tag / Tag clust: UK906302003037	
		Breed /Brid: LIMOUSIN Sex /Rhyw: FEMALE Born /Ganwyd: 29 08 2012 Genetic Dam /Mam Enedig: UK906302002713 Sire /Tad:		Country of origin /Mewnforiwyd o: NORTHERN IRELAND Date of Origin / Dyddiad mewnforio: 17 06 2013 Import health certificate No / Rhif lystysgrif iechyd mewnforio: 13061414498GBBP	
		Issue Date / Dyddiad cyhoeddi: 25 06 2013 Version / Fersiwn: 01			
<p>Please check the details are correct, if not amend and return to BCMS. Gwirftech fod y manylion yn gywir, ac os nad ydych chi gallwch eu haddasu a'u dychwelyd at GSGP.</p>					
Movement history / Hanes Symud					
Location / Lleoliad 75/295/0016		Address / Cyfeiriad DUMFRIESHIRE		Date on / Dyddiad cyrhaedd 17 06 2013	
Date off / Dyddiad ymadael					
To be completed by keeper on receipt of passport / I'w gwblhau gan geidwad ar dderbyn pasport					
Space for other information Gofod ar gyfer unswyr wybodaeth arall		Place your holding address label here Rhowch label cyfeiriad eich daliad yma		Signature / Llofnod 	
				Date of movement OFF holding / Dyddiad YMADAEL â'r daliad 25 07 13	
				Signature / Llofnod 	
Reported electronically tick this box <input type="checkbox"/>		Place your holding address label here Rhowch label cyfeiriad eich daliad yma		Date of DEATH / Dyddiad y FARWOLAETH <input type="checkbox"/> <input type="checkbox"/> <input type="checkbox"/> <input type="checkbox"/> <input type="checkbox"/> <input type="checkbox"/>	
Wedi'i adrodd yn electronig ticwch y blwch hwn				Signature / Llofnod <input type="text"/>	
				Please remember to return the animal's passport to BCMS within seven days of the animal's death Cofiwch dychwelyd pasport yr anifail i GSGP o fewn saith niwrnod o farwolaeth yr anifail	
British Cattle Movement Service Gwasanaeth Symud Gwartheg Prydain Curwen Road, Workington, Cumbria, CA14 2DD General helpline / Cyffwrddinof: 0845 050 1234 Cymraeg: 0845 050 3456 Email / Cyfeiriad e-bost: bcms-enquiries@bcms.rpa.gsi.gov.uk			Report births, movements and deaths electronically using: Adrodd ar enedigau, symudiadau ac marwolaethau yn electronig gan ddefnyddio: • CTS Online / SOG Ar-lein: www.bcms.gov.uk • CTS self service line: 0845 011 1212 Llinell Hunan Wasanaeth SOG: 0845 011 1213 • Or using a farm software package / Neu'n defnyddio pecyn meddalwedd fferm		
For TSE use only / At ddefnydd TSE yn unig			Born / Ganwyd		
			29 08 2012		UK906302003037

Verplaatsingen

Bron: Kroeze, L. (2013)

Bijlage 31. Paspoort Zweden



Passnummer / Passport no: 2012:032880

NÖTKREATURSPASS - SVERIGE CATTLE PASSPORT - SWEDEN

UPPGIFTER OM DJURET ANIMAL DETAILS

Djurets identitet / Identification code: SE 075012 7151 4
Födelsedatum / Date of birth: 2011-12-07
Kön / Sex: Handjur / Male
Ras / Breed: SLB
Moderns identitet / Identification of the mother: SE 075012 1749 1
Födelsebesättningens identifikationsnummer
Identification number of holding of birth: SE 075012

UPPGIFTER OM VILKA PRODUKTIONSPLATSER DJURET VISTATS PÅ HOLDING DETAILS - RECORD OF KEEPERS

Kompletteras av varje ny djurhållare då djuret kommer till produktionsplatsen.
To be completed by each new keeper on arrival of animal at holding.

geboortebedrijf

Produktionsplats Holding	Datum för ankomst Date of arrival	Underskrift Signature
SE 075012	2011-12-07	

BIDRAGSFÖRHÅLLANDEN PREMIUM SITUATION

Sökt eller beviljat bidrag för första ålderskategorin: JA/YES NEJ/NO
Premium applied for or granted: first-age bracket
Sökt eller beviljat bidrag för andra ålderskategorin: JA/YES NEJ/NO
Premium applied for or granted: second-age bracket

Härmed försäkras att lämnade uppgifter gällande bidragsförhållandena är fullständiga och riktiga. / I hereby certify that the above information regarding the premium situation is complete and accurate.

Datum
Date

Underskrift
Signature

Namnförtydligande
Clarification of signature



Utfärdad den / Date of issue: 2012-11-20

Myndighetsstämpel och signatur:
Authority stamp and signature

Jordbruksverket, 551 82 Jönköping
Tel kundtjänst: 0771-223 223, fax: 036-12 63 40
E-post: register@jordbruksverket.se, Internet: www.jordbruksverket.se

Bron: Kroeze, L. (2013)

Bijlage 32. Paspoort Zwitserland



Swiss Animal Tracing Database

Operated by Identitas AG by order and under supervision of the Swiss Federal Veterinary Office according to the Federal legislation of animal diseases

Swiss Cattle Passport

<p>Date of issue: 13.03.2013</p> <p>Passport No.: 55032</p> <p>Particulars about the animal</p> <p>Eartag: CH 120.0647.2177.1</p> <p>Breed: Rotfleckvieh</p> <p>Eartag mother: CH 120.0546.7892.4</p> <p>Date of birth: 20.01.2008</p> <p>Sex: female</p>	<p>ID nummer</p> <p>Ras</p> <p>ID moeder</p>
------------------------------------------------------------------------------------------------------------------------------------------------------------------------------------------------------------------------------------------------------------------	----------------------------------------------

Holding ID	Address	Kind of movement	Date
149583.6	[Redacted]	Geburt	20.01.2008
151098.0	[Redacted]	Zugang	22.05.2009
149583.6	[Redacted]	Zugang	20.07.2010
131532.5	[Redacted]	Zugang	08.02.2013

Geboortebedrijf

Registration after crossing the Swiss border

First keeper after crossing the Swiss border:

On behalf of the Swiss Confederation, Identitas AG registers the keepers of hoofed animals and the movements of animals of the bovine species. The present cattle passport is based on the keepers notifications. It contains information about the movements of the animal as notified by the keeper.

Swiss Animal Tracing Database

+41 (0)848 222 400
 info@agatehelpdesk.ch

13.03.2013 07:54:00

1

Bron: Kroeze, L. (2013)

Bronnen

- Croghan, N. (2013) e-mail: Noelle.Croghan@agriculture.gov.ie, 3 september 2013
- Dop, van den A.M.J. (2013) email: 26 april 2012
- Fernandez, M. (2013) e-mail: afmartin@magrama.es, 9 september 2013
- Jitka, G. (2013) e-mail: Jitka.Gaudnikova@mze.cz, 27 september 2013
- Joutsenlahti, U. (2013) e-mail: Ulla.Joutsenlahti@mmm.fi, 9 september 2013
- Kroeze, L. (2013), l.kroeze@dienst-regelingen.nl.
- McLellan, R. 2013, e-mail: cattleexportscarlisle@ahvla.gsi.gov.uk , 20 september 2013.
- Minaric 2013, e-mail: info@minagric.gr, 4 september 2013
- Wikipedia (2013) ISTAT Italiy, [www-document]
http://en.wikipedia.org/wiki/Provinces_of_Italy
Geraadpleegd: 4 september 2013
- Wikipedia 2 (2013) [www-document]
http://nl.wikipedia.org/wiki/Departementen_van_Frankrijk
Geraadpleegd 4 september 2013